

44YEARS OF EXPERIENCE - YOU CAN'T BEAT IT!

WWW.YOULIM.KR

새로운 시대에
새로운 마인드로
가능성의 지평을
넓혀나가자

VOL. 17 | Printed in 2022. 12

WWW.YOULIM.KR

VOL.17

DILIGENTLY • OUTSTRIP • ENSURE • COMETRUE

TOOL AND MACHINE SPECIALISTS

YOULIM BOOK 2021 | 2023
since 1979



경기도 안양시 만안구 일직로 94번길 34 (석수동) (우편번호 : 13901) TEL : (02)2679-0989 FAX : (02)2675-6008
34, Iljik-ro 94beon-gil, Manan-gu, Anyang-si, Gyeonggi-do, Republic of Korea (Post-Code 13901)

• 제품의 색상과 인쇄과정으로 인해 실제와 약간 다를 수 있습니다.
• 제품의 외관, 사양 등은 제품개발을 위해 사전 예고없이 변경될 수 있습니다.
• Color of product can be some different from actuality by printing process.
• External appearance of product, specification etc... can be changed without previous notice for product improvement.



YOU+LIM INTRO



대표이사 임경택



PUSH FOR A BETTER FUTURE PLAY FOR SUSTAINABILITY

유림은 1979년 청계천에서 3평 남짓한 사무실에서 사업을 시작했으며 44년간 해외 유수의 제조파트너들과의 소통과 협력을 통해 품질을 개선하고 보완하여 생산현장의 효율성 증대로 이어질 수 있도록 노력하고 있습니다.

또한, 유림은 광명에 사옥을 설립하여 고객분들께 더 좋은 서비스를 제공할 수 있게 되었으며 앞으로 우리 사회에 조금이라도 보탬이 되는 기업이 되기 위해서 정진하겠습니다.

스태그인플레이션 등 더욱 어려워지는 대외환경속에서 고객분들께 작업능률을 높이고 가성비 좋은 제품을 제공함으로써 더 나은 내일을 열어가고자 합니다.

유림씨아이젠 임직원 일동

What the YOULIM Passion for Performance Means to You

We began in 1979 and a passion for bringing customers faster-cutting, longer-lasting hacksaw blades.

Now, more than 44 years later, our passion hasn't changed.

For decades, we have worked hard and learned from our mistakes.

A successful journey thanks to the collaboration with customers and users who have always been our key stakeholders.

Youlim offers customized solutions for all possible sawing applications, which increase the production processes efficiency.

Our operational structures allow us to quickly and individually address the individual need of our customers and develop optimal solutions close to you.

Today, market have rewarded us by recognizing our know-how, professionalism, competent solutions and fair business practices.



회사정보

- 사업자등록번호 : 113-86-14804
- 임직원수 : 19명
- 연면적 : 2661㎡
- 매출액 : 10,373,617,366원
- 협력업체 : (주)투에스유림



유림씨아이젠은 44년간 고객님의 성원으로 함께 성장했습니다.

- 1979 · 유림상사 설립 (청계천)
- 1980 · 독일 WESPA Metallsagentfabrik Industries GmbH 회사 대리점 계약
- 1986 · 구로기계공구상가점 개설
- 1990 · 일본 FUNASAW Co., Ltd. 대리점 계약
- 1997 · 이태리 JULIA Utensili srl. 대리점 계약
- 2002 · 유림씨아이젠으로 상호 변경
- 2005 · 이태리 FEMI S.P.A 대리점 계약
- 2007 · (주)유림씨아이젠 법인 전환
- 2012 · STX W-TOWER로 본사 이전
- 2014 · 터키 BEKA-MAK 회사 대리점 계약
- 2015 · 터키 OZGENC MAKINA 회사 대리점 계약
- 2016 · 이태리 MEP 회사 대리점 계약
- 2017 · 이태리 CARIF 회사 대리점 계약 / · 대만 JETER 회사 대리점 계약
- 2018 · 외부감사법인 전환
- 2019 · IRWIN 회사 대리점 계약
- 2020 · 영국 DAKIN-FLATHERS 회사 대리점 계약 / · 독일 ARNTZ 회사 대리점 계약
- 2021 · 대만 FUHO 사와 대리점 계약 / · 중국 DACHUAN사와 대리점 계약 / · 중국 AOTAI사와 대리점 계약
- 2022 · 광명사옥 준공 및 이전

YOULIM STORY

GLOBAL PARTNERS

유림씨아이젠은 글로벌기업과 함께하고 있습니다.



CONTENTS

LENOX	04
IRWIN	11
FEMI	12
JETER	19
GEORGE	20
CARIF	24
BEKAMAK	25
MEP	27
AOTAI	28
OZGENC	29
FUHO / IDEAL	31
WESPA	32
FUNASAW	36
DAKIN	38
SIMONDS / ARNTZ	39
DIAMOND / KINGDOM / DACHUAN	40
JULIA	43
STARK / GOJYO	47



LENOX POWER ARC JIGSAWS | 레녹스 파워 아크 직쏘

- 절삭에 최적화된 날 각도로 효율적인 금속 절단
- 파워 블라스트 기술로 내구성 및 제품수명 2배 이상 향상
- 재 질: BI-METAL
- 용 도: 금속 절단용
- 원산지: U.S.A



Art No.063

품번	세트수량(EA)	길이 x 폭 x 두께(mm)	T.P.I.	용도	적합소재(mm)
B314TC	5	92.2 x 9.5 x 0.9	14	금속	2.4 이상
B318TC		92.2 x 9.5 x 0.9	18		1.6 ~ 6.4
B324TC		92.2 x 9.5 x 0.9	24		3.2 이하

LENOX POWER BLAST JIGSAWS | 레녹스 파워 블라스트 직쏘



Art No.063

품번	세트수량(EA)	길이 x 폭 x 두께(mm)	T.P.I.	용도	적합소재(mm)	품번	세트수량(EA)	길이 x 폭 x 두께(mm)	T.P.I.	용도	적합소재(mm)
B314T	5	92.2 x 9.5 x 0.9	14	금속	2.4이상	B408T	5	101.6 x 9.5 x 1.3	8	알루미늄	4.8~15.9
B318T		92.2 x 9.5 x 0.9	18		1.6 ~ 6.4						
B324T		92.2 x 9.5 x 0.9	24		3.2 이하						
B332T		92.2 x 9.5 x 0.9	32		1.6이하						
B514T		133.4 x 9.5 x 0.9	14		금속	2.4 이상					
B524T	133.4 x 9.5 x 0.9	24	금속	3.2 이하							

LENOX POWER BLAST CUTSAWS | 레녹스 파워 블라스트 컷쏘

- 독특한 치형으로 최고의 절삭력 발휘
- 파워 블라스트 기술로 제작되어 톨날 마모와 파손이 적음
- 미국 시장 점유율 1위
- 재 질: BI-METAL
- 원산지: U.S.A



Art No.063

품번	세트수량(EA)	길이 x 폭 x 두께(mm)	T.P.I.	용도	품번	세트수량(EA)	길이 x 폭 x 두께(mm)	T.P.I.	용도
314RC	5	92 x 8 x 0.9	14	금속	818R	5	203 x 19 x 0.9	18	금속
676RC		152 x 11 x 1.3	6	목재	824R		203 x 19 x 0.9	24	금속
606R		152 x 19 x 0.9	6	목재, 플라스틱	956R		229 x 19 x 1.3	6	목재(못 박힌)
614R		152 x 19 x 0.9	14	금속	960R		229 x 22 x 1.6	10	금속(철거, 소방, 구조)
810R		203 x 19 x 1.3	10	목재, 플라스틱, 금속	054R		250 x 19 x 1.3	14	금속
835R		203 x 19 x 0.9	10/14	목재, 플라스틱, 금속	156R		305 x 19 x 1.3	6	목재(못 박힌)
850R		203 x 19 x 1.3	10/14	목재, 플라스틱, 금속(소방, 구조)	110R		305 x 19 x 1.3	10/14	목재, 플라스틱, 금속(소방, 구조)
814R		203 x 19 x 0.9	14	금속	118R		305 x 25 x 0.9	18	금속

LENOX POWER BLAST LAZER CUTSAWS | 레녹스 파워 블라스트 레이저 컷쏘

레녹스 파워 블라스트 레이저 컷쏘



Art No.063

품번	세트수량(EA)	길이 x 폭 x 두께(mm)	T.P.I.	용도	품번	세트수량(EA)	길이 x 폭 x 두께(mm)	T.P.I.	용도
6108R	5	152 x 25 x 1.1	8	금속	9114R	5	229 x 25 x 1.1	14	금속
6110R		152 x 25 x 1.1	10		12108R		305 x 25 x 1.1	8	
6114R		152 x 25 x 1.1	14		12110R		305 x 25 x 1.1	10	
9108R		229 x 25 x 1.1	8		12114R		305 x 25 x 1.1	14	
9110R		229 x 25 x 1.1	10		12118R		305 x 25 x 1.1	18	

LENOX GOLD CUTSAWS | 레녹스 골드 컷쏘

- 날 부분 TITANIUM 코팅
- 일반 컷쏘 대비 2.4배 이상 향상된 절삭력 및 제품 수명
- 재 질: BI-METAL
- 원산지: U.S.A



Art No.063

품번	세트수량(EA)	길이 x 폭 x 두께(mm)	T.P.I.	용도	품번	세트수량(EA)	길이 x 폭 x 두께(mm)	T.P.I.	용도
614G	5	152 x 19 x 0.9	14	금속	810G	5	203 x 19 x 1.3	10	목재, 플라스틱, 금속
618G		152 x 19 x 0.9	18		818G		203 x 19 x 0.9	18	금속

LENOX GOLD LAZER CUTSAWS | 레녹스 골드 레이저 컷쏘

- 날 부분 TITANIUM 코팅으로 2.4배 이상 향상된 절삭력 및 제품 수명
- 일반 컷쏘 대비 넓은 폭과 두꺼운 두께로 안정감있는 파이프 절삭 및 40% 이상 오래 사용
- 파이프 절단에 적합
- 재 질: BI-METAL
- 원산지: U.S.A



Art No.063

품번	세트수량(EA)	길이 x 폭 x 두께(mm)	T.P.I.	용도	품번	세트수량(EA)	길이 x 폭 x 두께(mm)	T.P.I.	용도
6114G	5	152 x 25 x 1.1	14	금속	9118G	5	229 x 25 x 1.1	18	금속
9110G		229 x 25 x 1.1	10		12110G		305 x 25 x 1.1	10	
9114G		229 x 25 x 1.1	14		12114G		305 x 25 x 1.1	14	

LENOX GOLD POWER ARC CUTSAWS | 레녹스 파워 아크 컷쏘

- 날 부분 TITANIUM 코팅으로 2.4배 이상 향상된 절삭력 및 제품 수명
- POWER ARC(Curved Type)기술로 직선형 컷쏘 대비 2배 이상 오래사용
- 휘어진 특유의 형태로 파삭재 침투가 용이하여 빠른 절삭이 가능
- 재 질: BI-METAL
- 원산지: U.S.A



Art No.063

품번	세트수량(EA)	길이 x 폭 x 두께(mm)	T.P.I.	용도	품번	세트수량(EA)	길이 x 폭 x 두께(mm)	T.P.I.	용도
610AG	5	152 x 19 x 0.9	10	목재, 플라스틱, 금속	810AG	5	203 x 19 x 1.3	10	목재, 플라스틱, 금속
614AG		152 x 19 x 0.9	14	금속	818AG		203 x 19 x 0.9	18	금속
618AG		152 x 19 x 0.9	18	금속	824AG		203 x 19 x 0.9	24	금속
624AG		152 x 19 x 0.9	24	금속					

LENOX GOLD POWER ARC LAZER CUTSAWS | 레녹스 파워 아크 레이저 컷쏘

Art No.063

품번	세트수량(EA)	길이 x 폭 x 두께(mm)	T.P.I.	용도	품번	세트수량(EA)	길이 x 폭 x 두께(mm)	T.P.I.	용도
6108AG	5	152 x 25 x 1.1	8	금속	12110AG	5	305 x 25 x 1.1	10	금속
6110AG		152 x 25 x 1.1	10		12114AG		305 x 25 x 1.1	14	
6114AG		152 x 25 x 0.9	14		12118AG		305 x 25 x 1.1	18	
6118AG		152 x 25 x 0.9	18		960AG		229 x 22 x 1.6	10	
9110AG		229 x 25 x 1.1	10		156AG		305 x 19 x 1.3	6	목재(못 박힌)
9114AG		229 x 25 x 0.9	14		656AG		152 x 19 x 1.3	6	
9118AG		229 x 25 x 0.9	18		956AG		229 x 19 x 1.3	6	



LENOX EXTRA SHARP CUTSAWS

레녹스 엑스트라 샤프 컷쏘



- 최우 세팅된 특유의 날모양으로 목재를 빠르고 깨끗하게 절단
- 목조물 절단시 철못에 부딪혀도 견딜 수 있는 내구성과 유연성
- 용 도 : 목재, 가지치기, PVC파이프 등
- 재 질 : BI-METAL
- 원산지 : U.S.A.

Art No.063

품 번	세트수량(EA)	폭 x 날이 x 두께(mm)	T.P.I.	용 도
6W6R	5	152 x 19 x 1.3	6	목재
9W6R		229 x 19 x 1.3	6	

LENOX LAZER CT CUTSAWS

레녹스 레이저CT 초경 컷쏘



- 주철, 스텐레스강 등 금속 절단
- 단단한 금속을 빠르게 절단할 수 있도록 기술처리 된 톱날
- 날의 넓은 폭과 안정감 있는 두께로 직각 절단이 수월함
- 일반 컷쏘대비 최대 50배 향상된 제품수명
- 고성능 초경팁 부착으로 내구성 업그레이드 및 날손실 방지
- 재 질 : CARBIDE TIP
- 원산지 : U.S.A.

Art No.063

품 번	세트수량(EA)	폭 x 날이 x 두께(mm)	T.P.I.	용 도
4108RCT	1	102 x 25 x 1.3	8	금속
6108RCT	1	152 x 25 x 1.3	8	
6110RCT	1	152 x 25 x 1.3	10	
9108RCT	1	229 x 25 x 1.3	8	

품 번	세트수량(EA)	폭 x 날이 x 두께(mm)	T.P.I.	용 도
9108RCT	5	229 x 25 x 1.3	8	금속
9110RCT	1	229 x 25 x 1.3	10	
12110RCT	1	305 x 25 x 1.3	10	

LENOX DEMOLITION CT CUTSAWS

레녹스 데몰리션CT 초경 컷쏘



- 목재 절단에 최적화
- 파손 최소화를 위해 설계된 크고 두꺼운 톱날
- 빠른 절삭을 위해 날을 정밀하게 갈아 디자인 함
- 일반 컷쏘대비 최대 50배 향상된 제품수명
- 고성능 초경팁 부착으로 내구성 업그레이드 및 날손실 방지
- 재 질 : CARBIDE TIP
- 원산지 : U.S.A.

Art No.063

품 번	세트수량(EA)	폭 x 날이 x 두께(mm)	T.P.I.	용 도
656RCT	1	152 x 22 x 1.3	6	목재
956RCT	1	229 x 22 x 1.3	6	
156RCT	1	305 x 22 x 1.3	6	

LENOX DIAMOND CUTSAWS

레녹스 다이아몬드 컷쏘



- 니켈 합금이 용접된 다이아몬드 입자가 절삭력을 유지하여 사용기간 연장
- 좁은 연삭 설계로 보다 얇고 빠른 절단 가능
- 깔끔한 절삭면으로 정밀 작업에 추천
- 재 질 : 크롬 합금, 다이아몬드
- 용 도 : 타일, 벽돌, 주철 등 석재 및 금속용
- 원산지 : U.S.A.

Art No.063

품 번	세트수량(EA)	폭 x 날이 x 두께(mm)	용 도
800RDG	1	203 x 19 x 1.0	주철, 타일, 벽돌, 자연석



LENOX BI-METAL HOLESAWS | 레녹스 바이메탈 홀쏘



Art No.040

규격(mm)												
14	20	25	32	38	44	52	64	70	83	95	111	127
16	21	27	33	40	46	54	65	73	86	98	114	140
17	22	29	35	41	48	57	67	76	89	102	118	152
19	24	30	37	43	51	60	68	79	92	105	121	

- T3 기술로 2배 이상 내구성 증대
- 계단식 슬롯 슬롯 설계로 잔여물 배출 용이
- 10% 두꺼워진 두께로 안정감 있는 타공작업
- 재 질 : BI-METAL
- 원산지 : U.S.A.

LENOX HOLESAW KIT | 레녹스 홀쏘 키트



- 바이메탈 홀쏘, 아바 및 어댑터로 구성된 홀쏘 키트
- 높은 휴대성 및 전용 케이스 보관으로 공구 분실 감소
- 배관, 배선, 배선 등 다양한 인테리어 공사 및 건설현장에서 활용
- T3기술로 기존 홀쏘보다 내구성이 향상되어 작업 능률 증대



Art No.041

품 번	구 성 품	개 수	용 도
30370	홀쏘4종(51,76,86,105) / 일반아바1종(2L)	5pc	일반공사용
30800	홀쏘6종(22,29,35,44,51,64) / 일반아바2종(2L,5L) / 드릴(1EA) / 어댑터	10pc	배선작업용
30801	홀쏘12종(19,22,29,38,44,57,65,76,89,102,108,114) / 일반아바2종(2L,5L) / 드릴(3EA)	17pc	목재, 배관, 건설작업용
30802	홀쏘12종(19,22,29,35,44,51,64,68,76,92,105,121) / 일반아바2종(2L,5L) / 드릴(3EA)	17pc	범용
30804	홀쏘20종(19,22,25,29,35,38,44,51,54,57,64,68,76,83,86,92,95,105,114,121) / 일반아바3종(1L,2L,5L) / 드릴(3EA)	26pc	건축공사용
30805	홀쏘5종(19,22,25,29,32) / 일반아바1종(5L) / 어댑터	7pc	배선작업용
30807	홀쏘7종(22,25,32,35,38,44,54) / 일반아바2종(5L, 6L)	9pc	범용
30808	홀쏘6종(19,22,29,38,44,57) / 일반아바2종(2L,5L) / 드릴(1EA) / 어댑터	10pc	목재, 건설작업용
30820	홀쏘12종(16,19,22,25,29,32,35,38,44,51,64,76) / 일반아바2종(1L,2L) / 드릴(3EA)	17pc	목재, 건설작업용
30830	홀쏘6종(16,22,29,35,41,54) / 일반아바2종(5L,6L)	8pc	수도배관용
30856	홀쏘6종(22,29,35,44,51,64) / 일반아바2종(2L,5L) / 어댑터	9pc	배선작업용
30860	홀쏘6종(19,22,29,35,51,64) / 일반아바2종(2L,5L) / 어댑터	9pc	배관작업용
90026(임팩)	홀쏘5종 (21:2EA, 27:2EA, 33:1EA) / 임팩아바(5EA) / 육각렌치	5pc	배선작업용
90027(임팩)	홀쏘4종(22,25,32,38) / 임팩아바(4EA) / 육각렌치	4pc	배관작업용



LENOX BI-METAL HOLESAWS & IMPACT ARBORS

레녹스 바이메탈 홀쏘 & 임팩 아바 세트

Art No.040

바이메탈 홀쏘 규격(mm)				임팩 아바
16	21	27	33	상크 6.35mm
17	22	29	35	
19	24	30	37	
20	25	32	38	



LENEX CARBIDE HOLESAWS

레녹스 초경 홀쏘



- 고성능 초경팁이 용접되어 있어 내구성이 뛰어나며 치아 상실을 방지해 절삭력을 오래 유지
- 목재, 강철, 스텐레스, 주철, 시멘트, 석고 등 다양한 재료를 타공할 수 있는 공격적인 치아 설계
- 한번의 작업으로 두꺼운 재료도 타공할 수 있으며 최대 50배 향상된 제품 수명
- 스피드 슬롯 디자인으로 빠르고 쉬운 잔여물 제거
- 원산지 : U.S.A.

Art No.040

규격(mm)											
NEW 17	25	35	NEW 44	NEW 57	NEW 65	76	NEW 89	102	NEW 114	140	
NEW 19	29	38	51	60	NEW 67	NEW 83	NEW 92	NEW 105	NEW 121	152	
	22	32	NEW 41	54	64	NEW 68	NEW 86	NEW 95	NEW 108	NEW 127	



LENEX CARBIDE HOLESAW KIT | 레녹스 초경 홀쏘 키트



LXAH3GSET11

LXAH3PSET6

LXAH3LSET6

- 초경 홀쏘, 아바 및 어댑터로 구성된 홀쏘 키트
- 높은 휴대성 및 전용 케이스 보관으로 공구 분실 감소
- 배관, 배전, 배선 등 다양한 인테리어 공사 및 건설현장에서 활용
- T3기술로 기존 홀쏘보다 내구성이 향상되어 작업 능률 증대

Art No.041

품번	구성품	개수	용도
LXAH3GSET11	초경홀쏘11종(19,22,25,29,32,35,38,44,51,65,76) 아바2종(1L,2L), 드릴(2EA)	15pc	목재, 건설직업용
LXAH3PSET6	초경홀쏘6종(19,22,29,38,44,57) / 아바2종(2L,1L)	8pc	목재, 배관, 건설직업용
LXAH3LSET6	초경홀쏘6종(22,29,35,44,51,64) / 아바2종(2L,1L)	8pc	목재, 배관, 건설직업용

※ 구성품에 따라는 스냅백이 아닌 일반 타입이 적용됩니다.

LENEX MULTI-CARBIDE HOLESAWS | 레녹스 멀티 초경 홀쏘



- 고성능 초경팁 부착되어 날 손상이 적고 수명을 오래유지
- 목재타공 시 바이메탈 대비 6배 빠른 작업속도
- 목재, 콘크리트블록, 섬유시멘트, 벽돌 등 다양한 재료 타공 가능
- 재질 : CARBIDE TIP
- 원산지 : 다국적

Art No.040

규격(mm)				
30	32	35	51	76

LENEX SNAP-BACK ARBORS | 레녹스 스냅백 아바



Art No.040

품번	호환 홀쏘(mm)
스냅백 아바 2L	32이상
스냅백 아바 5L	30이하
스냅백 아바 6L	32이상

Art No.040

품번	호환 홀쏘(mm)
국산 아바 (대)	32이상
국산 아바 (소)	30이하

• 공구나 어댑터 필요없이 간편하게 홀쏘고체

LENEX ARBORS & CARBIDE TIP DRILL BIT | 레녹스 아바 & 초경 드릴



Art No.040

품번	호환 홀쏘(mm)
일반 아바 1L	30이하
일반 아바 2L	32이상
일반 아바 5L	30이하
일반 아바 6L	32이상
일반 아바 7L	32이상

Art No.040

품번	호환 홀쏘(mm)
초경드릴	83mm
초경드릴	108mm

LENEX DIAMOND METALMAX

다이아몬드 메탈맥스 그라인더날



Art No.095(T1) & 096(T27)

품번	외경 x 두께 x 내경(mm)	품번	외경 x 두께 x 내경(mm)
T1 105	105 x 1.3 x 15	T1 180	180 x 1.6 x 22
NEW T27 115	115 x 2.0 x 22	T1 205	205 x 1.6 x 22
T1 125	125 x 1.3 x 22	T1 307	307 x 3.2 x 25.4
T1 150	150 x 1.3 x 22	T1 357	357 x 3.2 x 25.4
NEW T27 150	150 x 2.0 x 22		

- 휠 교체없이 1000개 이상의 커팅이 가능한 긴 제품 수명
- 다이아몬드 옛지로 외경이 줄어들며 동일한 절삭 깊이 유지
- 절단력과 달리 인체에 해로운 비산먼지가 발생하지 않음
- 금속 등 다양한 소재 절단이 가능한 높은 활용도
- 일반 절단식 대비 최고의 성능과 수명을 자랑함
- 원산지 : 다국적

LENEX METAL CUTTING CIRCULAR SAW BLADES | 레녹스 금속용 초경 원형톱날



Art No.087

품번	외경 x 두께 x 내경(mm)	날 수	RPM MAX
초경원형톱날	355 x 2.5 x 25.4	80	1800

LENEX STEP DRILL BITS | 레녹스 스텝 드릴 비트



Art No.097

품번	모델명	타공 규격 (mm)	홀 개수 (EA)	상크 크기	상크 타입
30960	MVB412	4, 5, 6, 7, 8, 9, 10, 11, 12	9	1/4"(6.35mm)	Quick Change
30964	MVB528PG	5, 7.5, 10, 12.5, 15.2, 18.6, 20.4, 22.5, 25.5, 28.3	10	3/8"(9.5mm)	3 Flat Sides
30962	MVB618	6, 8, 10, 12, 14, 16, 18	7	1/4"(6.35mm)	Quick Change
30961	MVB1424	14, 16, 18, 20, 22, 24, 25	7	3/8"(9.5mm)	3 Flat Sides
30963	MVB2034	20, 22, 24, 26, 28, 30, 32, 34	8	3/8"(9.5mm)	3 Flat Sides

- 고속 강철로 내구성 증가 2배 더 길어진 수명
- 더 빠른 침투와 절단을 위한 PowerDrive 팁
- 향상된 듀얼 플루트 디자인으로 칩을 빠르게 제거하고 깨끗하고 정확한 타공
- 얇은 소재의 다양한 크기 타공시 비트를 교체할 필요가 없이 시간을 절약
- 강철, 판금, 스테인리스, 알루미늄, 플라스틱 등 광범위한 소재를 쉽게 드릴링
- 미끄럼 방지 샤프트와 증기 산화물 코팅으로 더욱 빠르게 소재 절단
- 다양한 사이즈로 작업 방식에 맞는 스텝 드릴 비트 선택
- 원산지 : U.S.A.





LENOX TOOL BAG | 레녹스 공구가방

BACKPACK (백팩)



Art No.066

품번	가로x높이(cm)
1894646	37 x 17 x 45

- 전문가용 다용도 공구백팩
- 양면 포켓 및 튼튼한 바닥재
- 패딩 어깨끈과 등쿠션으로 장시간 착용에도 적은 피로도
- 원산지 : 다국적

CONTRACTOR'S BAG (컨트랙터백)



Art No.066

품번	가로x높이(cm)
1787426	43 x 25 x 28

- 많은 장비의 이동이 잦은 건설작업에 추천
- 내부의 모든 면에 포켓이 있어 많은 공구 보관 용이
- 원산지 : 다국적

ELECTRICIAN'S TOTE (전기용 가방)



- 전기기술 작업자용 추천
- 작은 공구, 부품의 보관 및 이동 편리성
- 원산지 : 다국적



Art No.066

품번	가로x높이(cm)
1787422	27 x 26 x 24

PLUMBER'S TOTE (배관용 가방)



- 배관작업 기술자용 추천
- 휴대용 대형 연장가방
- 꼼꼼한 바느질, 생활방수, 튼튼한 바닥재
- 원산지 : 다국적



Art No.066

품번	가로x높이(cm)
1787474	50 x 28 x 25

LENOX HANDTOOL | 레녹스 작업공구

레녹스 골드 작업용 칼



- 날 부분이 TIN코팅처리 되어 마찰 계수를 줄여주고 수명을 연장시킴
- Titanium으로 코팅된 칼헤드 부분으로 내구성 강화
- 칼날 3개 포함
- 간편한 날 교체
- 칼 내부에 날 5장까지 저장가능

Art No.065

품번	품목
20353	골드 작업용 칼
20350	골드 칼날(5pcs)

레녹스 다용도 칼



- 휴대하기 편리한 디자인
- 인체공학적 러버그립
- 다목적 용도로 사용
- 병뚜개, 드라이버, 파이프 트리머, 전선피복기

Art No.065

품번	품목
10771	다목적 칼

레녹스 안전작업 칼



- 미끄럼방지 핸들과 편리한 그림감
- 칼날 라운드 처리로 안전사고 방지
- 미사용 시 칼날 체수축 / 자동숨김(휴당불가)
- 안전칼 몸체안에 여분 칼날5개 저장가능
- 칼날이 쉽게 마모되거나 부러지지 않음
- 재질 : BI-METAL
- 원산지 : U.S.A.

Art No.065

품번	품목
20366	안전작업 칼
20367	Blunt 안전칼날(5pcs)

LENOX HANDSAWS | 레녹스 손톱날



- 바이메탈 재질로 날이 쉽게 손상되지 않으며 절삭력을 오래 유지
- T2기술로 2배이상 향상된 제품 수명
- 철파이프, 구리파이프, 경화강철, 나사소재, 철근 등 다양한 비철 및 금속 절단
- 원산지 : U.S.A.

Art No.060

품번	길이 x 폭 x 두께(mm)	T.P.I.
3018L	300 x 12.5 x 0.63	18
3024L	300 x 12.5 x 0.63	24

LENOX HACKSAWS HT50

레녹스 톱대 HT50



- 50,000PSI 하이텐션 최고급 톱대
- 인체공학적 그림의 전면 핸들손잡이
- 톱날을 45°로 장착할 수 있어 측면 절단 용이
- 톱날도 장착 가능하며 텐션조절이 간편
- 톱대에 날을 5개까지 보관가능
- 원산지 : 다국적

Art No.062

품번
HT50

LENOX HACKSAWS 88300

레녹스 톱대 88300

- 30,000PSI 까지 버틸 수 있는 높은 장력
- 인체공학적 그림의 전면 핸들손잡이
- 톱날을 45°로 장착할 수 있어 측면 절단 용이
- 텐션 조절이 간편함
- 원산지 : 다국적



Art No.062

품번
88300

LENOX TRI-FOLD | 레녹스 트라이폴드 컷쏘대



- 컷쏘날로 사용
- 두가지 각도에서 사용가능
- 손잡이 부분에 손톱날을 장착하여 미니톱대도 사용가능
- 원산지 : 다국적

Art No.062

품번
TRI-FOLD

LENOX HACKSAWS 1012 | 레녹스 톱대 1012



Art No.062

품번
1012

LENOX HACKSAWS 2012 | 레녹스 톱대 2012



Art No.062

품번
2012

IRWIN CUTSAW | 어윈 컷쏘



- 특허받은 WeldTec™ 날치형 설계
- 코발트 8%의 High-Speed-Steel 엿지로 제품 형태가 선명하고 오래 유지됨
- 빠른 속도와 절삭 성능을 위해 날 각도를 최적화 함
- Heavy-duty Bi-Metal 재질로 내구성 향상 및 파손방지 효과로 제품 수명 연장
- 용도 : 목재, 금속, 플라스틱
- 원산지 : U.S.A.



Art No.063

품목	세트수량(EA)	폭 x 높이 x 두께(mm)	T.P.I.
614R	5	152 x 19 x 0.9	14
618R		152 x 19 x 0.9	18
850R		203 x 19 x 1.3	10/14
814R		203 x 19 x 0.9	14
818R		203 x 19 x 0.9	18

IRWIN BACKPACK | 어윈 백팩



- 전문가용 다용도 공구백팩
- 양면 포켓 및 튼튼한 바닥재
- 패딩 어깨끈과 등쿠션으로 장시간 착용에도 적은 피로도
- 원산지 : 다국적

Art No.066

품번	가로x높이(cm)
2012167	30 x 20 x 60



FEMI FLEXICUT 1140E / FLEXICUT BASE

페미 밴드쏘 FLEXICUT 1140E / FLEXICUT 베이스

- 최대 120mm 절단
- 건설현장에서 화재위험없이(No flame) 작업가능
- LED 라이트
- 톱날교체와 휴대가 용이
- 1~6단 속도조절가능
- 베이스 (BASE) 탈부착 가능
- 베이스는 기본 미포함이며 함께 구매 가능
- 원산지 : 다국적



Art No.	품목
077	1140 x 13(0.65)
710	FLEXICUT BASE



Art No.710	사용전력(W)	톱날속도(MPM)	크기(mm)	무게(kg)
1100 [1-]		0 ~ 144	600 x 400 x 200	9.5

절단능력	※ 220Volt - 단상			절단능력 (베이스장착)		
	Ø	□	▤	Ø	□	▤
0°	120mm	120 x 120mm		0°	80mm	80mm
45°				45°	40mm	38mm



FEMI JOBLINE SN105XL | 페미 밴드쏘 SN105XL

- 각도 절단 (0° ~ 45°) • 최대 105mm 절단가능
- 17kg으로 휴대가 용이함
- 건식작업으로 클린 작업환경 실현
- 작업현장에서 화재위험없이(No flame) 작업가능
- 원산지 : 다국적

Art No.077

톱날 규격(mm)
1335 x 13

Art No.710	사용전력(W)	톱날속도(MPM)	크기(mm)	무게(kg)
850 [1-]		60 / 80	700 x 330 x 570	17

절단능력	※ 220Volt - 단상		
	Ø	□	▤
0°	105mm	102mm	105 x 93mm
45°	72mm	68mm	70 x 60mm



Made in Italy



FEMI Bandsaw 780XL | 페미 밴드쏘 780XL

- 각도 절단 (0° ~ 45°) • 최대 105mm 절단가능
- 17kg로 휴대가 용이함
- 절삭유 없는 건식작업으로 쾌적한 작업환경
- 작업현장에서 화재위험없이(No flame) 작업가능
- 원산지 : Italy

Art No.077

톱날 규격(mm)
1335 x 13

Art No.710	사용전력(W)	톱날속도(MPM)	크기(mm)	무게(kg)
850 [1-]		60 / 80	730 x 390 x 500	17

절단능력	※ 220Volt - 단상		
	Ø	□	▤
0°	105mm	102mm	105 x 93mm
45°	72mm	68mm	70 x 60mm

Art No.	품목	크기(mm)	무게(kg)
710	WORK TABLE	335 x 335 x 165	3



절단능력	※ 220Volt - 단상		
	Ø	□	▤
0°	105mm	95mm	100 x 85mm
45°	65mm	65mm	65 x 60mm

FEMI Bandsaw ABS105 | 페미 밴드쏘 ABS105

- 자중하강방식의 신개념 휴대용톱기계 ABS! (Automatic Bandsaw System)
- 각도 절단 (0° ~ 45°)
- 하강속도조절가능 [High / Medium / Low / LowLow]
- Burr가 거의 없는 깔끔한 절단면
- 작업환경개선 [소음 No! 분진 No! 불꽃 No!]
- 작업현장에서 화재위험없이(No flame) 작업가능
- 원산지 : Italy

Art No.077	Art No.710
톱날 규격(mm) 1335 x 13	사용전력(W) 950 [1-]

Art No.710	사용전력(W)	톱날속도(MPM)	크기(mm)	무게(kg)
1335 x 13	950 [1-]	60 / 80	730 x 390 x 500	17



절단능력	※ 220Volt - 단상		
	Ø	□	▤
0°	105mm	100mm	110 x 85mm
45°	74mm	72mm	75 x 37mm

FEMI Bandsaw DCSNG110

페미 밴드쏘 DCSNG110

- 각도 절단 (0° ~ 45°)
- Digital Cutting System 적용 (Laser light)
- 5가지 설정된 작업모드를 통해 최적의 절단을 보장하는 전자제어 시스템
- 작업현장에서 화재위험없이(No flame) 작업가능
- NG SYSTEM으로 기존 톱기계 대비 40%이상 절삭속도가 빠름
- 클러치를 이용한 혁신적인 톱날 장력 조정 장치
- 바이스가 통합된 견고한 캐스트 알루미늄 베이스
- 원산지 : Italy

Art No.077	Art No.710
톱날 규격(mm) 1330 x 13	사용전력(W) 950 [1-]

Art No.710	사용전력(W)	톱날속도(MPM)	크기(mm)	무게(kg)
1330 x 13	950 [1-]	35 ~ 80	730 x 390 x 500	17



절단능력	※ 220Volt - 단상		
	Ø	□	▤
0°	120mm	119mm	120 x 115mm
45°	85mm	80mm	85 x 70mm

FEMI Bandsaw 784XL

페미 밴드쏘 784XL

- 각도 절단 (0° ~ 45°)
- 건식작업으로 클린작업환경실현
- DIGITAL 속도조절기로 일정한 톱날 회전속도 유지
- 작업현장에서 화재위험없이(No flame) 작업가능
- 17kg의 가벼운 무게와 헤드고정장치 [arm locking device]로 휴대가 용이함
- 클러치 톱날 텐션 디바이스(특허)로 톱날 수명 연장
- 원산지 : Italy

Art No.077	Art No.710
톱날 규격(mm) 1440 x 13	사용전력(W) 1200 [1-]

Art No.710	사용전력(W)	톱날속도(MPM)	크기(mm)	무게(kg)
1440 x 13	1200 [1-]	30 ~ 80	900 x 400 x 520	17



절단능력 ※ 220Volt - 단상

각도	Ø	□	▤
0°	120mm	112mm	120 x 102mm
45°	80mm	78mm	78 x 78mm
60°	50mm	48mm	50 x 43mm

FEMI Bandsaw NG120XL

페미 밴드쏘 NG120XL

- 동날 역방향 회전방식(NG SYSTEM)으로 기존 톱기계 대비 약 60%이상 절단속도 빠름
- 절삭유 없는 건식작업으로 쾌적한 작업환경
- 강력한 모터와 디지털 속도조절기로 1~4단 속도조절가능
- 클러치 톱날 텐션 디바이스(특허)로 톱날 수명 연장
- 작업현장에서 화재위험없이(No flame) 작업가능
- 각도 절단 (0° ~ 60°)
- 원산지 : Italy

Art No.077
톱날 규격(mm)
1440 x 13

Art No.710	사용전력(W)	톱날속도(MPM)	크기(mm)	무게(kg)
1300	1300	35 ~ 80	900 x 400 x 520	18



절단능력 ※ 220Volt - 단상

각도	Ø	□	▤
0°	120mm	112mm	120 x 102mm
45°	80mm	78mm	78 x 78mm
60°	50mm	48mm	50 x 43mm

FEMI Bandsaw ABSNG120

페미 밴드쏘 ABSNG120

- 자동하강방식의 신개념 휴대용 톱기계 ABS! (Automatic Bandsaw System)
- 동날 역방향 회전방식(NG SYSTEM)으로 기존 톱기계 대비 약 60%이상 절단속도 빠름
- 하강속도조절기능 [High / Medium / Low / LowLow]
- Burr가 거의 없는 깔끔한 절단면
- 작업환경개선 [소음 No! 분진 No! 불꽃 No!]
- 작업현장에서 화재위험없이(No flame) 작업가능
- 각도 절단(0° ~ 60°)
- 원산지 : Italy

Art No.077
톱날 규격(mm)
1440 x 13

Art No.710	사용전력(W)	톱날속도(MPM)	크기(mm)	무게(kg)
1300	1300	35 ~ 80	900 x 400 x 520	19



절단능력 ※ 220Volt - 단상

각도	Ø	□	▤
0°	152mm	150mm	205 x 150mm
45°	106mm	102mm	105 x 95mm

FEMI Bandsaw 785XL | 페미 밴드쏘 785XL

- 절삭유 없는 건식작업으로 쾌적한 작업환경
- 각도 절단(0° ~ 45°)
- 작업현장에서 화재위험없이(No flame) 작업가능
- 특허받은 roto - translating 시스템으로 최대절단 실현
- 인체공학[ERGONOMIC] 핸드그립
- 원산지 : Italy

Art No.077
톱날 규격(mm)
1735 x 13

Art No.710	사용전력(W)	톱날속도(MPM)	크기(mm)	무게(kg)
1600	1600	60 / 80	1000 x 390 x 570	38



절단능력 ※ 220Volt - 단상

각도	Ø	□	▤
0°	150mm	150mm	160 x 140mm
45°	100mm	100mm	105 x 120mm

FEMI Bandsaw NG160 | 페미 밴드쏘 NG160

- 동날 역방향 회전방식(NG SYSTEM)으로 기존 톱기계 대비 약 60%이상 절단속도 빠름
- 일정한 톱날속도를 유지시켜주는 DIGITAL 속도 조절 장치와 강력한 2000W 모터
- 클러치 톱날 텐션 디바이스(특허)로 톱날 수명 연장
- 인체공학[ERGONOMIC] 핸드그립
- 공구없이 모든 기계의 조작이 가능
- 건식작업으로 클린작업환경실현
- 작업현장에서 화재위험없이(No flame) 작업가능
- 각도 절단 (0° ~ 45°)
- 원산지 : Italy

Art No.077
톱날 규격(mm)
1735 x 13

Art No.710	사용전력(W)	톱날속도(MPM)	크기(mm)	무게(kg)
2000	2000	35 ~ 80	1000 x 390 x 570	35



절단능력 ※ 220Volt - 단상

각도	Ø	□	▤
0°	150mm	150mm	160 x 140mm
45°	100mm	100mm	105 x 120mm

FEMI Bandsaw ABSNG160

페미 밴드쏘 ABSNG160

- 자동하강방식의 신개념 휴대용 톱기계 ABS! (Automatic Bandsaw System)
- 4단계 하강속도조절기능
- 동날 역방향 회전방식(NG SYSTEM)으로 기존 톱기계 대비 약 60%이상 절단속도 빠름
- 작업환경개선 [소음 No! 분진 No! 불꽃 No!]
- 각도 절단(0° ~ 45°)
- 작업현장에서 화재위험없이(No flame) 작업가능
- 원산지 : Italy

Art No.077
톱날 규격(mm)
1735 x 13

Art No.710	사용전력(W)	톱날속도(MPM)	크기(mm)	무게(kg)
2000	2000	35 ~ 80	1000 x 390 x 570	36



절단능력 ※ 220Volt - 단상

각도	Ø	□	▤
0°	155mm	150mm	160 x 140mm
45°	110mm	100mm	100 x 120mm

FEMI Bandsaw ABS1750XL

페미 밴드쏘 ABS1750XL

- 각도절단 (0° ~ 45°)
- 자동하강방식의 신개념 휴대용 톱기계 ABS! (Automatic Bandsaw System)
- 4단계 하강속도조절기능
- 절삭유 공급으로 습식절단 가능하며 톱날수명 연장
- 동날 역방향 회전방식(NG SYSTEM)으로 기존 톱기계 대비 약 60%이상 절단속도 빠름
- 작업환경개선[소음 No! 분진 No! 불꽃 No!]
- 작업현장에서 화재위험없이(No flame) 작업가능
- 원산지 : Italy

Art No.077
톱날 규격(mm)
1735 x 20

Art No.710	사용전력(W)	톱날속도(MPM)	크기(mm)	무게(kg)
2000	2000	35 ~ 80	780 x 1240 x 1080	75

allroad XL **Made in Italy**



Max 213mm

절단능력

각도	Ø	□	▧
0°	175mm	150mm	213 x 150mm
45°	140mm	140mm	145 x 80mm

※ 220Volt - 단상

Art No.077
톱날 규격(mm)
2140 x 20

Art No.710

사용전력(W)	톱날속도(MPM)	크기(mm)	무게(kg)
1850 [1-]	60 / 80	1300 x 500 x 700	59

FEMI Bandsaw 787XL | 페미 밴드쏘 787XL

- 각도 절단 (0° ~ 45°)
- 강력한 모터와 2단 스피드 스위치
- 20MM 톱날 사용으로 안정감 있는 절단
- 이동에 적합한 견고한 바퀴
- 작업현장에서 화재위험없이(No flame) 작업가능
- 특허받은 ROTO-TRANSLATING 시스템으로 최대절단 실현
- 원산지 : Italy



allroad XL **Made in Italy**



Max 213mm

절단능력

각도	Ø	□	▧
0°	175mm	150mm	213 x 150mm
45°	140mm	140mm	145 x 80mm

※ 220Volt - 단상

Art No.077
톱날 규격(mm)
2140 x 20

Art No.710

사용전력(W)	톱날속도(MPM)	크기(mm)	무게(kg)
1850 [1-]	60 / 80	1300 x 500 x 700	59

FEMI Bandsaw 787DAXL | 페미 밴드쏘 787DAXL

- 각도 절단 (0° ~ 45°)
- 유압실린더를 이용한 자동하강 방식으로 하강속도가 일정히 유지됨
- 강력한 모터와 2단 스피드 스위치
- 20MM 톱날 사용으로 안정감 있는 절단
- 이동에 적합한 견고한 바퀴
- 작업현장에서 화재위험없이(No flame) 작업가능
- 특허받은 ROTO-TRANSLATING 시스템으로 최대절단 실현
- 원산지 : Italy



Made in Italy



Max 213mm

절단능력

각도	Ø	□	▧
0°	175mm	175mm	200 x 75 ~ 190 x 135mm
45°	110mm	110mm	150 x 110mm
60°	75mm	75mm	100 x 70mm

※ 220Volt - 단상

Art No.077
톱날 규격(mm)
2140 x 20

Art No.710

사용전력(W)	톱날속도(MPM)	크기(mm)	무게(kg)
2000 [1-]	35 ~ 80	1200 x 780 x 1080	140

FEMI Bandsaw 2200XL | 페미 밴드쏘 2200XL

- 각도 절단 (0° ~ 60°)
- 적절한 톱날 텐션이 되면 불빛으로 표시
- 절삭유 공급으로 습식 절단작업 가능 및 톱날 수명 연장
- 주물 헤드(die casting)와 주철 바이스(cast iron)로 튼튼한 기본구조
- 조기대와 베이스 포함
- 원산지 : Italy

Made in Italy



Max 213mm

절단능력

각도	Ø	□	▧
0°	175mm	175mm	200 x 75 ~ 190 x 135mm
45°	110mm	110mm	150 x 110mm
60°	75mm	75mm	100 x 70mm

※ 220Volt - 단상

Art No.077
톱날 규격(mm)
2140 x 20

Art No.710

사용전력(W)	톱날속도(MPM)	크기(mm)	무게(kg)
2000 [1-]	35 ~ 80	1200 x 780 x 1080	140

FEMI Bandsaw 2200DAXL | 페미 밴드쏘 2200DAXL

- 각도 절단 (0° ~ 60°)
- 일정한 톱날속도를 유지시켜주는 DIGITAL 속도조정장치
- 강력한 2000W 모터
- 절삭유 공급으로 습식 절단작업 가능 및 톱날 수명 연장
- 적절한 톱날 텐션을 알려주는 microswitch 장착
- 유압실린더를 이용한 자동하강 방식으로 일정한 하강속도 유지
- 원산지 : Italy

NEW



Max 285mm

절단능력

각도	Ø	□	▧
0°	255mm	200 x 200mm	265 x 200mm
45°	175mm	170 x 170mm	200 x 160mm
60°	110mm	100 x 100mm	115 x 100mm

※ 380Volt - 삼상

Art No.077
톱날 규격(mm)
2565 x 27

Art No.710

사용전력(W)	톱날속도(MPM)	크기(mm)	무게(kg)
1300 [3-]	35 / 70	1410 x 870 x 1650	311

FEMI Bandsaw N276DAXL | 페미 밴드쏘 N276DAXL

- 175mm 원형파이프 45° 각도 절단 가능!
- 각도 절단 (0° ~ 60°)
- 유압실린더 제어로 일정한 자동하강 시스템
- 주철헤드와 바이스로 튼튼한 기본 구조
- 마이크로스위치 시스템에 의한 절단완료 후 자동종료 기능
- 절삭유 공급으로 습식 절단 작업 가능 및 톱날 수명 연장
- 오토컷 (헤드자동명출/하강) 기능
- 원산지 : 다국적



Art No.711

작업테이블	414 x 25mm
최대가공 높이	50mm
톱날 속도	550 - 1600 cps/min
인덕션 모터	125Watt
최대가공 길이	405mm
정반 조절 각도	0° ~ 45°
톱날규격	127mm
크기(mm)	675 x 395 x 320mm
무게	16kg

FEMI SCROLL SAW SS40-562 | 페미 스크롤쏘 SS40-562

- 알루미늄 주물정반으로 작업시 기계의 떨림 최소화
- 에어 블로우 장착
- LED 조명램프 장착
- 마감 작업을 위한 소프트 및 키트 포함
- 원산지 : 다국적



350PLUS / 351PLUS 공통 사항

- 강력하고 조용한 인덕션 모터
- 알류미늄 흡입구
- 과부하 안전장치
- 원산지 : 다국적

FEMI DUST COLLECTOR DC 350PLUS

페미 집진기 DC 350PLUS

- 이동용 청소기로 사용 및 목공기계에 연결하여 사용하기 적합함.
- 흡입구 파이프용 노즐 외경 100mm

Art No.711		※ 220Volt - 단상	
사용전력(W)	흡입력(M ³ /h)	크기(mm)	무게(kg)
900 [1-]	950	720 x 400 x 1600	30

FEMI DUST COLLECTOR DC 351PLUS

페미 집진기 DC 351PLUS

- 목공기계에 연결하여 사용하기에 적합함
- 흡입구 파이프용 노즐 외경 100mm(2개)



Art No.711		※ 220Volt - 단상	
사용전력(W)	흡입력(M ³ /h)	크기(mm)	무게(kg)
1500 [1-]	2700	830 x 560 x 1950	47

FEMI BELT SANDER 574

페미 벨트 샌더 574

- 퀵락킹 레바를 통한 벨트 텐션 조절
- 가로, 세로 샌딩 작업이 모두 용이한 바디 높이
- 실용적이고 빠르며 강력한 성능과 디자인
- 빠르고 쉬운 벨트 교체
- 흡입구를 통해 집진 시스템에 연결 가능
- 작업 면적 : 460 x 75mm
- 제품크기 : H950 x W1000mm
- 원산지 : Italy



Art No.711		※ 220Volt - 단상		
사용전력(W)	벨트(mm)	흡입구(mm)	RPM	무게(kg)
2200 [1-]	75 x 2000	60	2800	79

FEMI EDGE BANDING SYSTEM IB500

페미 엣지 밴딩기 IB500

- 붙박이장, 싱크대, 수납장 등을 제작하는데 사용되는 MDF, PB 등 다양한 가구 소재의 측면을 깔끔하게 마감
- 열풍기 1~2단계 조절가능
- 본드가 필요없는 열풍기 방식(접착밴드 의무사용)
- 작업완료 후 자체커팅기로 밴드(테이프) 절단가능
- 곡면 작업을 위한 테이블 확장 가능
- 밴드롤러에 장착가능한 테이프 최대 폭은 48mm
- 밴드롤러에 장착가능한 테이프 최대 외경 380mm
- 테이프 미포함
- 원산지 : 다국적



Art No.710		※ 220Volt - 단상	
사용전력(W)	온도(°)	테이블 크기(mm)	무게(kg)
2000 [1-]	350/500(1/2단계)	682 x 191	12

JETER Bandsaw JD4F (Vice & Chain Type)

제터 밴드쏘 JD4F(바이스 & 체인 타입)

- 바이스 & 체인을 적용한 듀얼클램핑 시스템으로 비정형 소재 및 다발절단 용이
- 오버로드 및 전체 라인-커버드 설계를 통한 안전 보호
- 멀티사이즈 및 소재절단을 위한 래속스위치
- 각도 절단 (0° ~ 45°)
- 원산지 : Taiwan



절단능력		※ 220Volt - 단상	
각도	원주 직경(φ)	사다리꼴 폭(□)	
0°	130mm	115mm	
45°	50mm	50mm	

Art No.077		※ 220Volt - 단상	
통날 규격(mm)	크기(mm)	무게(kg)	
1440 x 13			

Art No.710		※ 220Volt - 단상	
사용전력(W)	회전속도(MPM)	크기(mm)	무게(kg)
420 [1-]	48	830 x 440 x 405	40

JETER Bandsaw JC6F (Chain Type)

제터 밴드쏘 JC6F(체인 타입)

- 파이프와 비정형 소재 절단을 위한 빠른 체인 클램핑 시스템 스위치
- LCS>Loading Choice system)을 통한 빠른 절단
- 다중 사이즈와 다발 커팅을 위한 더블 v형 홈
- 각도 절단 (0° ~ 45°)
- 원산지 : Taiwan



절단능력		※ 220Volt - 단상	
각도	원주 직경(φ)	사다리꼴 폭(□)	
0°	180mm	150mm	

Art No.077		※ 220Volt - 단상	
통날 규격(mm)	크기(mm)	무게(kg)	
1640 x 13			

Art No.710		※ 220Volt - 단상	
사용전력(W)	회전속도(MPM)	크기(mm)	무게(kg)
420 [1-]	48	1030 x 500 x 470	43

JETER Bandsaw JA6F (Vice Type)

제터 밴드쏘 JA6F(바이스 타입)

- 다운 프레스 방식의 빠른 바이스 클램핑 스위치
- 다양한 사이즈와 재료에 적합한 대량 절단 능력
- 각도 절단 (0° ~ 45°)
- 원산지 : Taiwan



절단능력		※ 220Volt - 단상	
각도	원주 직경(φ)	사다리꼴 폭(□)	
0°	180mm	150mm	
45°	80mm	80mm	

Art No.077		※ 220Volt - 단상	
통날 규격(mm)	크기(mm)	무게(kg)	
1640 x 13			

Art No.710		※ 220Volt - 단상	
사용전력(W)	회전속도(MPM)	크기(mm)	무게(kg)
420 [1-]	48	1030 x 500 x 470	47



GEORGE Bandsaw CY-125P

조지 톱기계 CY-125P

- 후대의 편의성을 위해서 무게 최소화
- 직각도와 절단면이 우수함
- AC모터로 비교적 작은 소음
- 작업하기 편안한 안정감 있는 손잡이
- 전압 : 220V 단상
- 원산지 : Taiwan

절단능력 ※ 220Volt - 단상

	∅	∇	∇
0°	127mm	125mm	125 x 130mm
45°	90mm	90mm	90 x 90mm
60°	45mm	45mm	45 x 45mm

Art No.077

톱날 규격(mm)	1440 x 13
-----------	-----------

Art No.710

사용전력(W)	톱날속도(MPM)	크기(mm)	무게(kg)
550 [1-]	72	880 x 285 x 450	25



GEORGE Bandsaw CY-135W

조지 톱기계 CY-135W

- 바퀴가 있어 이동이 용이
- 유압실린더를 이용한 자동 하강
- 직각도와 절단면이 우수함
- 소음이 거의 없음
- 절삭유 없는 건식작업으로 쾌적한 작업환경
- 톱기계 상단이 주조로 제작되어 내구성이 뛰어남
- End-cutting microswitch
- 전압 : 220V 단상
- 원산지 : Taiwan

절단능력 ※ 220Volt - 단상

	∅	∇	∇
0°	150mm	150mm	150 x 150mm
45°	100mm	100mm	95 x 130mm
60°	60mm	60mm	60 x 70mm

Art No.077

톱날 규격(mm)	1735 x 13
-----------	-----------

Art No.710

사용전력(W)	톱날속도(MPM)	크기(mm)	무게(kg)
375 [1-]	65	1100 x 390 x 590	60



GEORGE Bandsaw CY-210A

조지 톱기계 CY-210A

- 직각도와 절단면이 우수함
- 절삭유 없이 작업이 가능하며 소음이 거의 없음
- 이동이 없고 한 곳에서 지속적으로 작업하는 경우에 적합
- 유압실린더를 이용한 자동 하강
- 톱기계 상단이 주조로 제작되어 내구성이 뛰어남
- End-cutting microswitch
- 전압 : 220V 단상
- 원산지 : Taiwan

절단능력 ※ 220Volt - 단상

	∅	∇	∇
0°	170mm	150mm	150 x 190mm
45°	125mm	95mm	95 x 120mm

Art No.077

톱날 규격(mm)	2080 x 20
-----------	-----------

Art No.710

사용전력(W)	톱날속도(MPM)	크기(mm)	무게(kg)
750 [1-]	60	1300 x 580 x 880	170



GEORGE Bandsaw CY-270W

조지 톱기계 CY-270W

- 베이스 대신 바퀴를 장착하여 후대가 용이하게 부피를 최소화 하였으며, 기계의 이동이 잦은 경우에 적합
- 유압실린더를 이용한 자동 하강
- 직각도와 절단면이 우수함
- 절삭유 없이 작업이 가능하며 소음이 거의 없음
- 톱기계 상단이 주조로 제작되어 내구성이 뛰어남
- End-cutting microswitch
- 전압 : 220V 단상
- 원산지 : Taiwan

Art No.710

사용전력(W)	톱날속도(MPM)	크기(mm)	무게(kg)
1100 [1-]	80	1360 x 580 x 900	185

Art No.077

톱날 규격(mm)	2480 x 27
-----------	-----------



절단능력 ※ 220Volt - 단상

	∅	∇	∇
0°	225mm	190mm	150 x 245mm
45°	145mm	145mm	145 x 190mm
60°	90mm	90mm	90 x 120mm



GEORGE Bandsaw CY-275

조지 톱기계 CY-275

- 이동이 없고 한 곳에서 지속적으로 작업하는 경우에 적합
- 유압실린더를 이용한 자동 하강
- 전압 : 380V 삼상

Art No.710

사용전력(W)	톱날속도(MPM)	크기(mm)	무게(kg)
1100 [3-]	45 / 90	1360 x 580 x 900	200



GEORGE Bandsaw CY-275W

조지 톱기계 CY-275W

- 베이스에 바퀴가 장착되어 있으며 공장 내부에서 이동이 필요한 경우에 적합
- 유압실린더를 이용한 자동 하강
- 전압 : 380V 삼상

Art No.710

사용전력(W)	톱날속도(MPM)	크기(mm)	무게(kg)
1100 [3-]	45 / 90	1360 x 580 x 900	200

CY-275 / 275W 공통 사항

- 직각도와 절단면이 우수함
- 절삭유 없이 작업이 가능하며 소음이 거의 없음
- 톱기계 상단이 주조로 제작되어 내구성이 뛰어남
- End-cutting microswitch
- 원산지 : Taiwan

절단능력 ※ 380Volt - 삼상

	∅	∇	∇
0°	225mm	190mm	150 x 245mm
45°	145mm	145mm	145 x 190mm
60°	90mm	90mm	90 x 110mm



GEORGE Bandsaw CY-275W1

조지 톱기계 CY-275W1

- 베이스에 바퀴가 장착되어 있으며 공장 내부에서 이동이 필요한 경우에 적합
- 유압실린더를 이용한 자동 하강
- 직각도와 절단면이 우수함
- 절삭유 없이 작업이 가능하며 소음이 거의 없음
- 톱기계 상단이 주로 제작되어 내구성이 뛰어남
- End-cutting microswitch
- 전압 : 220V 단상
- 원산지 : Taiwan

Art No.077

톱날 규격(mm)
2480 x 27

Art No.710

사용전력(W)	톱날속도(MPM)	크기(mm)	무게(kg)
1100 [1-2]	80	1360 x 580 x 900	200

절단능력

※ 220Volt - 단상

각도	원형(Ø)	사다리꼴	사각형
0°	225mm	190mm	150 x 245mm
45°	145mm	145mm	145 x 190mm
60°	90mm	90mm	90 x 110mm



GEORGE Bandsaw CY-300

조지 톱기계 CY-300

- 이동이 없고 한 곳에서 지속적으로 작업하는 경우에 적합
- 유압실린더를 이용한 자동 하강
- 톱기계 상단이 주로 제작되어 내구성이 뛰어남
- End-cutting microswitch
- 작업대 앞에서 하강속도조절을 간편하고 쉽게 조작할 수 있어 작업이 효율적임
- 듀얼 바이스로 되어 있어 좌우로 바이스를 움직여 각도 절단시 보다 용이하게 작업
- 수/자동 선택가능
- 전압 : 380V 삼상
- 원산지 : Taiwan

Art No.077

톱날 규격(mm)
2750 x 27

Art No.710

사용전력(W)	톱날속도(MPM)	크기(mm)	무게(kg)
1500 [3-2]	35 / 70	1730 x 720 x 1410	350

절단능력

각도	원형(Ø)	사다리꼴	사각형
0°	255mm	200mm	200 x 320mm
45°	195mm	195mm	195 x 195mm
60°	125mm	125mm	120 x 130mm
-45°	200mm	170mm	170 x 200mm



GEORGE Bandsaw CY-300W

조지 톱기계 CY-300W

- 베이스에 바퀴가 장착되어 있으며 공장 내부에서 이동이 필요한 경우에 적합
- 유압실린더를 이용한 자동 하강
- 톱기계 상단이 주로 제작되어 내구성이 뛰어남
- End-cutting microswitch
- 작업대 앞에서 하강속도조절을 간편하고 쉽게 조작할 수 있어 작업이 효율적임
- 듀얼 바이스로 되어 있어 좌우로 바이스를 움직여 각도 절단시 보다 용이하게 작업
- 수/자동 선택가능
- 전압 : 380V 삼상
- 원산지 : Taiwan



Art No.077

톱날 규격(mm)
2750 x 27

Art No.710

사용전력(W)	톱날속도(MPM)	크기(mm)	무게(kg)
1500 [3-2]	35 / 70	1730 x 720 x 1410	350

절단능력

각도	원형(Ø)	사다리꼴	사각형
0°	255mm	200mm	200 x 320mm
45°	195mm	195mm	195 x 195mm
60°	125mm	125mm	120 x 130mm
-45°	200mm	170mm	170 x 200mm



GEORGE Bandsaw CY-350

조지 톱기계 CY-350

- PCB기판을 이용한 유압 반자동톱기계
- 유압솔밸브장치를 이용한 자동 상승, 하강 바이스 닫힘, 열림기능
- 작업대 앞에서 하강속도조절을 간편하고 쉽게 조작할 수 있어 작업이 효율적임
- 듀얼 바이스로 되어 있어 좌우로 바이스를 움직여 각도 절단시 보다 용이하게 작업
- 전압 : 380V 삼상
- 원산지 : Taiwan



Art No.077

톱날 규격(mm)
2925 x 27

Art No.710

사용전력(W)	톱날속도(MPM)	크기(mm)	무게(kg)
1900 [3-2]	35 / 70	1930 x 970 x 1120	550

절단능력

각도	원형(Ø)	사다리꼴	사각형
0°	275mm	270mm	230 x 330mm
45°	230mm	220mm	210 x 220mm
60°	145mm	140mm	140 x 180mm
-45°	220mm	180mm	140 x 200mm



GEORGE Bandsaw CY-355

조지 톱기계 CY-355

- PCB기판을 이용한 유압 반자동톱기계
- 유압슬랩브장치를 이용한 자동 상승, 하강 바이스 닫힘, 열림가능
- 인버터 장착으로 톱날 속도조절이 용이하며 톱날수명 연장
- 듀얼 바이스로 되어 있어 좌우로 바이스를 움직여 각도 절단시 보다 용이하게 작업
- 전압 : 380V 삼상
- 원산지 : Taiwan

절단능력	Ø	∇	∠
0°	355mm	300mm	300 x 490mm
45°	350mm	290mm	290 x 340mm
60°	230mm	180mm	180 x 220mm
-45°	290mm	250mm	250 x 250mm

Art No.077

톱날 규격(mm)
3770 x 34

Art No.710

사용전력(W)	톱날속도(MPM)	크기(mm)	무게(kg)
2200 [3~]	20 ~ 80	2180 x 970 x 1130	805

NEW



IN&OUT ROLLER CONVEYORS

조지 롤러 컨베이어 테이블

- 롤러폭 : 450mm
- 사용 최소 / 최대 높이 : 650mm / 1030mm
- 최대적재하중 : 1M 600kg, 2M 1200kg, 3M 1800kg

IN ROLLER

- 높이 조절 가능

OUT ROLLER

- 높이 조절 가능
- 스케일(눈금자) 표시
- STOP BAR 장치

Art No.710

품목	크기(mm)	무게(kg)
2M OUT	2210 x 500 x 210	78.5
3M IN	3210 x 500 x 210	84.5
3M OUT	3210 x 500 x 210	107.5

CARIF Bandsaw 320 BSA

카리프 톱기계 320 BSA

- 이태리 장인정신이 녹아있는 최고급 명품 톱기계
- 견고한 하단 구조물
- 우수한 유압제어 및 절삭압력의 미세한 조절을 위한 특허 유압 시스템
- 제어장치의 이동이 간편
- 양각 각도 절단 가능
- 하단에 위치한 0.1kw, 3상의 50리터 냉각수펌프
- 청소가 용이한 칩 컨테이너
- 전압 : 380V 삼상
- 원산지 : Italy



절단능력	Ø	∇	∠
0°	275mm	265mm	320 x 230mm
45°	200mm	185mm	185 x 220mm
60°	130mm	130mm	120 x 220mm
-45°	190mm	160mm	200 x 100mm

Art No.077

톱날 규격(mm)
3025 x 27

Art No.710

사용전력(W)	톱날속도(MPM)	크기(mm)	무게(kg)
1400 [3~]	38 / 76	1450 x 900 x 1320	620

BEKA-MAK CIRCULARSAW BMD0 80CS

베카맥 원형톱기계 BMD0 80CS



- 최대 절삭 전력 및 강성을 위한 수직 슬라이드
- 오차가 거의 없는 정확한 정밀도 ±0.05 ~ 0.1MM
- 최고의 기계 수명 및 성능을 위한 탁월한 기어 박스 설계
- FLEXIBLE GRIPPER FEEDING + FLOATING CARRIAGE로 완벽하게 직선이 아닌 소재에서도 최대한의 이송 정밀도를 보장
- 터치 스크린 시스템을 통한 직관적이고 사용자 친화적인 인터페이스
- BAR당 여러 절삭 길이를 프로그래밍할 수 있는 기능
- 작업자의 보호와 편안함을 극대화하기 위한 안전 커버
- 톱날의 유격이나 진동 없이 높은 작동률을 얻기 위한 강화 및 접지 헬리컬 기어로 된 헤드
- 커팅 속도를 연속적으로 변경할 수 있는 인버터 헤드
- 톱날 포함 • 원산지 : Turkiye

절단능력

0°	Ø	∇	Art No.077 톱날 규격(mm)
	80mm	70mm	350 x 2.0 x 32

Art No.710

사용전력(W)	RPM	톱날 규격(mm)	크기(mm)	무게(Kg)	0° MAX. Cut (mm)
2000/5500 [3~]	20 ~ 150	260-350 x 2.0-3.0 x 32	1700 x 1600 x 2100	1425	80

BEKA-MAK Bandsaw BMSY 440DGH

베카맥 톱기계 BMSY 440DGH



SEMI AUTOMATIC HORIZONTAL DOUBLE MITRE CUTTING

- 유압에 의한 톱날 TENSION 유지
- 인버터에 의한 속도 조절기능
- 양각절단기능
- 각도가 디지털스케일로 조작판에 표시됨
- 유압풀바이스
- SAP COOLANT PUMP
- 원산지 : Turkiye

절단능력

	0°	30°	45°	60°	-30°	-45°	-60°
Ø	440mm	440mm	410mm	320mm	440mm	410mm	320mm
∇	440mm	440mm	410mm	250mm	440mm	410mm	285mm
∠	610 x 440mm	500 x 440mm	410 x 440mm	250 x 440mm	500 x 440mm	410 x 440mm	285 x 440mm

Art No.710

사용전력(W)	톱날속도(MPM)	크기(mm)	무게(kg)	작업대높이(mm)
3000 [3~]	20 ~ 100	2800 x 1210 x 1870	1540	860

BEKA-MAK Bandsaw BMSO 350GA

베카맥 톱기계 BMSO 350GA



- 자동절단기능
- 인버터에 의한 속도 조절기능
- 유압에 의한 톱날 TENSION유지
- 유압풀바이스
- 1200mm 롤러 테이블 제공
- 원산지 : Turkiye

PIVOT TYPE FULLY AUTOMATIC ONE SIDED ANGULAR CUTTING



절단능력

0°	Ø	∇	∠
	350mm	350mm	400 x 350mm
30°	320mm	350mm	400 x 350mm
45°	320mm	270mm	290 x 300mm

Art No.710

사용전력(W)	톱날속도(MPM)	크기(mm)	무게(kg)	작업대높이(mm)
2200 [3~]	20 ~ 100	2450 x 920 x 2020	1050	760

BEKA-MAK Bandsaw BMSO 540CGH

베카맥 톱기계 BMSO 540CGH

FULL AUTOMATIC WITH PLC MITRE HORIZONTAL

- 인버터 [INVERTER]
- 유압바이스 [HYDRAULIC VICE]
- PLC제어 자동절단기능
- 0°~60° 까지 각도절단기능
- 톱날자동감응하강 [SENSITIVE PRESS CONTROL]
- 유압상단바이스 [HYD. TOP CLAMPING]
- 원산지 : Turkiye



Art No.077

톱날 규격(mm)
6000 x 41

절단능력

	0°	30°	45°	60°
∅	540mm	540mm	510mm	270mm
□	540mm	540mm	455mm	240mm
▨	670 x 540mm	600 x 540mm	455 x 540mm	240 x 540mm

Art No.710

사용전력(W)	톱날속도(MPM)	크기(mm)	무게(kg)	작업대높이(mm)
4000 [3~]	20 ~ 100	3100 x 2350 x 2150	3840	710

BEKA-MAK Bandsaw BMSO 560CH

베카맥 톱기계 BMSO 560CH

FULL AUTOMATIC WITH PLC

- 인버터 [INVERTER]
- PLC제어 자동절단기능
- 유압바이스 [HYDRAULIC VICE]
- 톱날자동감응하강 [SENSITIVE PRESS CONTROL]
- 유압상단바이스 [HYD. TOP CLAMPING]
- 원산지 : Turkiye



Art No.077

톱날 규격(mm)
6000 x 41

절단능력

	0°
∅	560mm
□	560mm
▨	670 x 560mm

Art No.710

사용전력(W)	톱날속도(MPM)	크기(mm)	무게(kg)	작업대높이(mm)
4000 [3~]	20 ~ 100	3500 x 2200 x 2050	3500	645



MEP FALCON 352MA

맵 원형톱기계 팔콘 352MA

FALCON 352MA

- 수동 하이스 양각 원형톱기계
- 크기 : 880 x 1000 x 1600 [mm]
- 스틸 베이스 포함(톱날 미포함)
- 공압바이스
- Adjustable steel anti-burr device
- Double head return spring
- Machine predisposed to be hoisted.
- 원산지 : Italy

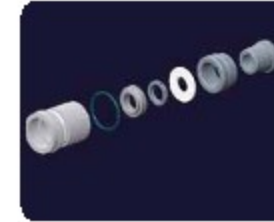

FALCON 352MA

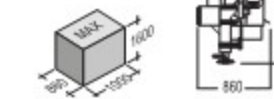

Art No.710

	∅	□	▨	∅	■							
FALCON	kg	HSS	mm	kW	rpm	mm	0°	∅	□	▨	∅	■
352MA	245	350x2,5x32	1,1/2,2	30/60	130	45°	350	115	100	130x80	250	50
						45°	350	100	85	90x80	250	40
						45°	350	75	75	90x65	250	40



MEP TIGER 352SX EVO

맵 반자동 하이스 양각 원형톱기계 타이거 352SX EVO

- MEP에서 설계한 반자동식 톱기계용 최신세대 컨트롤러가 장착된 단축 단일 마이크로 프로세서 탑재
- 피삭재 규격에 따라 헤드 스트로크는 제어판에서 직접 설정
- 발생된 설정값을 시각화 할 수있는 알람 및 이벤트 등록
- 높은 기어를 얻기위한 두 배의 기어 세트, 4개의 블레이드 회전 속도 15/30/45/90 RPM (옵션 30/60/90/180 RPM)
- 빠른접근을 위한 바이패스 밸브와 헤드위치 판독을 위한 선형 트랜스 듀서기 있는 동축 실린더
- 블레이드 윤활 및 냉각을 위한 전동 펌프
- 원산지 : Italy

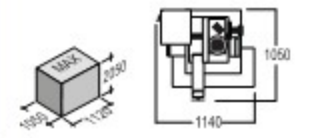

Art No.710

	∅	□	▨	∅	■						
HSS	mm	kW	rpm	mm	0°	∅	□	▨	∅	■	kg
350x2,5x32	1,8/2,5	15/30/45/90	190	45°	350	110	95	180x95	350	90	
					45°	350	110	95	125x95	350	64
					60°	350	90	90	90x90	350	45
					45°	350	110	95	125x95	350	64
					45°	350	110	95	125x95	350	64



AOTAI ORBITAL PIPE CUTTING MACHINE

오비탈 파이프 절단기

NEW



OSE-120



OSE-170



- 빠른 톱날 교체
- 단면에 버(Bur)가 없으며 직각 절단에 탁월함
- 특유의 절단 방식으로 얇은 파이프 절단에 최적화
- 안전사고 예방에 좋은 높은 안정성
- 인터버 방식 속도조절기능 (0~170 RPM)
- 간식절단이 가능하며 절단 후 바로 용접가능
- 면치용 톱날 장착만으로 면치기 가능
- 주요절단소재 : 스테인레스, 탄소강, 합금강, 비철금속, 플라스틱 등

Optional

- Beveling saw blade 30° / 37° / 45°

Art No.710

※ 220Volt - 단상

품번	사용전력 (W)	절단범위 (mm)	절단 두께 (mm)		RPM
			탄소강 (CS)	스테인리스강 (SS)	
OSE-120	1500 [1-]	15~120	≤ 12	≤ 4	0~170
OSE-170	1500 [1-]	30~170	≤ 12	≤ 4	0~170

Art No.081

톱날 규격
Dmo5 68 x 1.6 x 16 - 44BW
Dmo5 68 x 1.6 x 16 - 64BW
Co5% 68 x 1.6 x 16 - 44BW
Co5% 68 x 1.6 x 16 - 64BW



Beveling saw blade

ÖZGENC MAKINA OMRM 125

오젠크 비철금속 고속절단기 OMRM 125

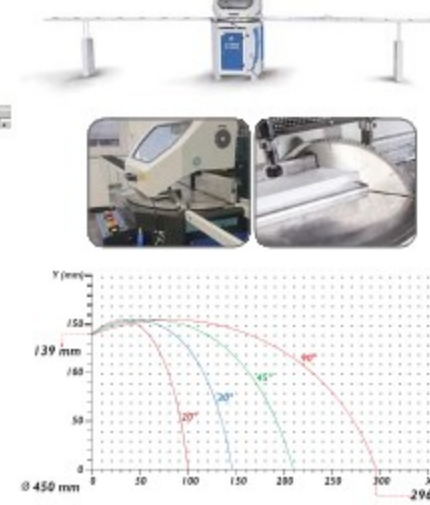

SEMI AUTO ALUMINIUM CUTTING

- PVC, 알루미늄 프로파일 절단전문기계
- 절단가능각도 : 0 ~ 180°
- 15, 22.5, 30, 45, 60, 90도에서는 별도의 설정이 없으며 나머지 각도조절시에는 기계에 부착되어있는 각도자를 참조하여 설정
- 톱밥의 내부적체를 방지하는 특별한 슬리딩 판 설계
- 안전커버 (커버가 열려있을시에는 미작동)
- 파삭재 고정 공압 클램핑 장치
- 절단속도조절장치
- IN 3M컨베이어 / OUT 3M 측정 컨베이어 포함
- 원산지 : Turkiye

Art No.710

품목	톱날 규격(mm)
OMRM 125	450 x 4.2 x 30 -120t

FEATURES	[Icons: Motor, Power, Gauge, Weight, Dimensions, etc.]																			
	Hz	RPM	Kw	V	Kw	Bar	Air consumption (l/min)	Kg	H (mm)	W (mm)	D (mm)	ØD (mm)	Ød (mm)	b (mm)	Z (mm)	n (1/min)	L min (mm)	L max (mm)	A°	B°
METRIC	60	2810	2.2	400	1.5	6-8	41	150	1250	850-6900	900	450	30	4	120	3200	440	3300	0	180

ÖZGENC MAKINA SL500

오젠크 알루미늄 프로파일 전용 절단기 SL500

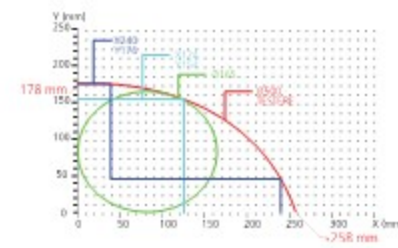

FULLY AUTO ALUMINIUM CUTTING

- 알루미늄 프로파일 자동 절단전문기계
- 상단 및 측면 고정 클램핑 장치
- ±0.1mm 공차의 정확도
- Ø500mm 톱날 사용
- 90° 절단 각도
- 절단 너비 최소 : 4 mm, 최대 : 무제한
- 3M의 롤러 컨베이어 포함
- "터치 스크린"의 디스플레이
- 자동 제어 모션 시스템
- 자동 피딩 시스템
- 알루미늄 커팅을 위한 유-공압 실린더와 쿨링 시스템
- 원산지 : Turkiye

Art No.710

품목	톱날 규격(mm)
SL500	500 x 4.2 x 30 -120t

FEATURES	[Icons: Motor, Power, Gauge, Weight, Dimensions, etc.]																		
	Hz	RPM	Kw	V	Kw	Bar	Air consumption (l/min)	Kg	H (mm)	W (mm)	D (mm)	ØD (mm)	Ød (mm)	b (mm)	Z (mm)	n (1/min)	L min (mm)	L max (mm)	A°
METRIC	60	2810	4	380	4	6-8	30	500	2000	5200	1600	500	30	4	120	2980	4	∞	90



OZGENC MAKINA OMRM113

오젠크 자동 양각 절단기 OMRM113



- 서보모터
- 컨트롤패널(LCD)에 컷팅길이와 각도 입력
- PLC 컨트롤 시스템
- 수동으로 길이조절 가능
- 컷팅속도 조절가능
- 공압클램핑
- 원산지 : Turkiye

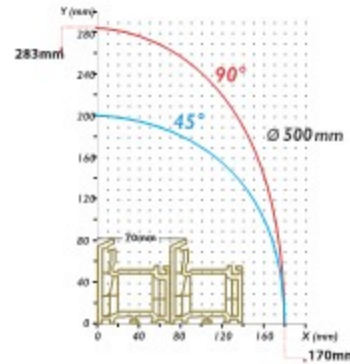

Art No.710

품목	톱날 규격(mm)
OMRM113	500 x 4.2 x 30 -120z

OMRM 113	FEATURES		METRIC		SPECIFICATIONS															
	Hz	RPM	Kw	V	KW	Bar	Air consumption (l/min)	Kg	H (mm)	W (mm)	D (mm)	ØD (mm)	Ød (mm)	Øb (mm)	Z	n (1/min)	L min (mm)	L max (mm)	A°	B°
	60	2810	2x2.2	380	5	6-8	30	910	2000	5200	1600	500	30	4.2	120	2980	485	4060	90	45

OZGENC MAKINA OMRM117

오젠크 PVC 카피 루터기 OMRM117

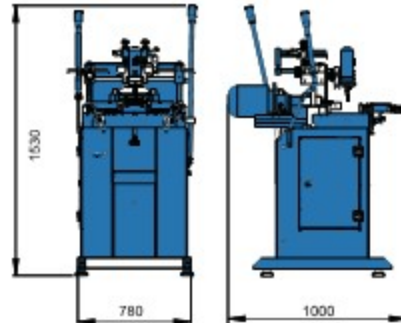

- PVC 프로파일의 트리플 드릴링과 카피링 작업
- 복사 템플릿을 사용하여 복사 라우팅에 세로 단위를 사용할 수 있음
- 재순환 볼 베어링의 움직임으로 헤드 유닛의 안정성과 정밀성을 보장하여
- 모든 종류의 PVC 프로파일에서 작업 할 수 있음
- 원산지 : Turkiye

Art No.710

OMRM 117	FEATURES		METRIC		SPECIFICATIONS																								
	Hz	RPM	Kw	V	KW	Bar	Air consumption (l/min)	Kg	H (mm)	W (mm)	D (mm)	ØD1 (mm)	ØD2 (mm)	L1 (mm)	L2 (mm)	L3 (mm)	Ød1 (mm)	Ød2 (mm)	L (mm)	ØD1 (mm)	ØD2 (mm)	n (1/min)	X (mm)	Y (mm)	Z (mm)	h min (mm)	h max (mm)	h min (mm)	h max (mm)
	60	2810	2x1.1	380	2.5	6.8	9	120	1560	775	948	11	12	107	115	118	8	8	88	5	8	11060	280	125	90	40	150	-	130

FUHO VERTICAL BAND SAW MACHINE VBS-1408

푸호 버티컬 밴드쏘 VBS-1408



- 금속절단용(알루미늄, 세라믹, 카본 등 다양한 소재 가능)
- 2~13mm 까지 다양한 톱날 사용가능
- 견고한 베이스로 고속절단 작업에도 매우 안정적
- 램프와 에어호스 장착
- 원산지 : Taiwan

Art No.077

톱날 기장(mm)	톱날 폭(mm)
2890	2 ~ 13

Art No.710

사용전력(W)	절단높이(mm)	최대작업폭(mm)	휠크기(mm)	테이블크기(mm)	테이블높이(mm)	테이블 기울기(°)	톱날속도(MPM)	크기(mm)	무게(kg)
750 [3~]	205	356	368	500 x 500	990	R-15, L-12	25-100	850 x 600 x 1740	275

FUHO BANDSAWS WELDING MACHINE

푸호 톱날 용접기



- 오래된 역사와 숙련된 기술력의 FUHO(Since 1967)
- 어닐러, 그라인더, 블레이드 시어가 장착되어 톱날 유지보수 및 생산라인이 있는 작업환경에 적합한 용접기
- 심플한 작동방법
- 전압 : 220V
- 원산지 : Taiwan

Art No.720

MODEL	CAPACITY(KVA)	CARBON(mm)	BI-METAL(mm)	무게(kg)	크기(mm)
FBW-12	1.2	2~13	불가	17	265 x 260 x 400
FBW-24	2.4	3~16	2~13	20	
FBW-42	4.2	6~19	3~16	25	445 x 335 x 450
FBW-72	7.2	3~25	6~19	60	

IDEAL WELDING BAS050-11 | 아이디얼 톱날용접기 BAS050-11



- 제품설명 : 열처리 및 클램핑이 자동으로 되는 반자동톱날 용접기
- 용접가능폭 : 6.0-34.0 (MM)
- 사이즈 : 750 x 950 x 600 (MM)
- UPSET PRESSURE : 2.2kN
- 무게 : 140 Kg
- 원산지 : Germany



Art No.720

품목
BAS050-11

IDEAL WELDING BAS320 | 아이디얼 톱날용접기 BAS320



- 제품설명 : 사이즈 별 프로그램 입력을 통한 전자동톱날 용접기
- 용접가능폭 : 3.0-41.0 (MM)
- 사이즈 : 1214 x 957 x 1982 (MM)
- UPSET PRESSURE : 6kN
- 무게 : 800 Kg
- 원산지 : Germany

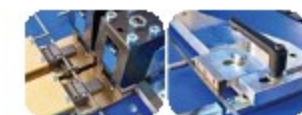

Art No.720

품목
BAS320



WESPA EVOTEC SCL ENDLESS | 베스파 에보텍 에스씨엘 엔드레스 밴드쏘

• M51의 높은 톱날 강도와 완봉절단에 최적화된 치형으로 내구성이 뛰어나며 난삭재 절단 시 뛰어난 성능을 발휘 합니다.



- 재 질 : HSS M51 Cobalt 8%
- 용 도 : 난절삭용
- 경 도 : HrC 69
- 원산지 : Germany

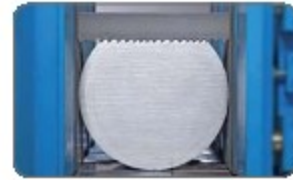

Art No.077

길이x폭(mm)	두께(mm)	T. P. I.
7600 x 54	1.6	1.4/2, 3/4

※ 규격사이즈 외 주문가능

WESPA SCL ENDLESS | 베스파 에스씨엘 엔드레스 밴드쏘

• 공구강이나 특수강 등 난삭재 절단에 최고의 효과를 발휘합니다.
 • 새로운 톱날디자인으로 톱날사용기간을 연장합니다.
 [aggressive tooth angle+variable tooth tip high]

- 재 질 : HSS M42 Cobalt 8%
- 용 도 : 공구강, 스테인레스강
- 경 도 : HrC 67-68
- 원산지 : Germany

Art No.077

길이x폭(mm)	두께(mm)	T. P. I.
3660 x 27	0.9	3/4
4570 x 34	1.1	2/3, 3/4
4670 x 41	1.3	2/3, 3/4
7600 x 54	1.6	2/3, 3/4
11880 x 67	1.6	0.7/0.9, 1.1/1.4
11880 x 80	1.6	0.7/0.9

※ 규격사이즈 외 주문가능

WESPA NEW XENOTEC ENDLESS | 베스파 뉴 제노텍 엔드레스 밴드쏘

• 비정형 형강류 절삭에 탁월하며 한번에 여러 개를 절단하는 다발작업에 용이 합니다.

- 재 질 : HSS M42 Cobalt 8%
- 용 도 : 형강 및 다발전용
- 경 도 : HrC 67-68
- 원산지 : Germany

Art No.077

길이x폭(mm)	두께(mm)	T. P. I.
2360 x 20	0.9	4/6
3660 x 27	0.9	4/6, 12/16
4570 x 34	1.1	4/6, 6/9

※ 규격사이즈 외 주문가능

WESPA NEW XTREMA ENDLESS | 베스파 뉴 엑스트리마 엔드레스 밴드쏘

• 형강이나 H빔 등의 절단시에 톱날의 Vibration과 Pinching현상을 최소화하기 위해서 고안된 톱날입니다.
 • JIS규격 ST37-42, C10-15, 9S20, ST50-60, C35-45 재질의 소재절단에 적합 합니다.

- 재 질 : HSS M42 Cobalt 8%
- 용 도 : 형강 및 H-BEAM 전용
- 경 도 : HrC 67-68
- 원산지 : Germany



Art No.077

길이x폭(mm)	두께(mm)	T. P. I.
4670 x 41	1.3	3/4, 4/6
7600 x 54	1.6	2/3, 3/4, 4/6

※ 규격사이즈 외 주문가능

WESPA IPC HONING ENDLESS | 베스파 IPC 호닝 엔드레스 밴드쏘

• 톱날 길들이기를 하지 않을 경우 톱날 수명은 최대 30% 정도 단축됩니다. 톱날 길들이기를 하지 못하는 작업환경이나 작업시간의 단축을 원하신다면 베스파 IPC HONING을 권장합니다. 날 부분에 미세한 금속으로 충격을 가해서 톱날의 스트레스를 대폭 줄여 첫 커팅부터 일반속도로 작업이 가능한 혁신적인 톱날입니다.
 • IPC는 Individual Performance Cutting의 약자로 작업환경과 요구사항에 부합하는 맞춤형 신개념 톱날 입니다.

- 재 질 : HSS M42 Cobalt 8%
- 용 도 : 중절삭 및 난절삭용
- 경 도 : HrC 67-68
- 원산지 : Germany



Art No.077

길이x폭(mm)	두께(mm)	T. P. I.
3660 x 27	0.9	5/8, 6/10, 8/12

※ 규격사이즈 외 주문가능

WESPA IPC WAVE ENDLESS | 베스파 IPC 웨이브 엔드레스 밴드쏘

• 오랜 연구개발을 통해 최상의 Wave-Setting을 구현하여 톱날이 피삭재를 부드럽게 관통하며 절단합니다.
 • 절삭 작업으로 인한 절단 소음이 상대적으로 작습니다.
 • 얇은 두께의 파이프 절단 작업에 최적화된 톱날 입니다.

- 재 질 : HSS M42 Cobalt 8%
- 용 도 : 중절삭 및 난절삭용
- 경 도 : HrC 67-68
- 원산지 : Germany



Art No.077

길이x폭(mm)	두께(mm)	T. P. I.
3660 x 27	0.9	14

※ 규격사이즈 외 주문가능



WESPA BITEC ENDLESS

베스파 바이텍 엔드레스 밴드쏘

M42

최고 성능의 밴드쏘 블레이드로 다양한 치수의 톱날을 보유하고 있으며 내마모성 높은 절단작업에서의 정확도를 자랑합니다. 특히 얇고 중간 크기의 절단에 적합합니다.

M42 plus

범용으로 가장 많이 사용하는 톱날입니다.



- 재 질 : HSS M42 / M42 plus Cobalt 8%
- 용 도 : 중절삭 및 난절삭용
- 경 도 : HrC 67-68
- 원산지 : Germany



Art No.077		T. P. I.
길이x폭(mm)	두께(mm)	
835 x 13	0.50	10/14
1140 x 13	0.65	4, 10, 10/14, 14, 18
1640 x 13	0.65	4, 10, 10/14, 14, 18
1735 x 13	0.90	6, 6/10, 8/12, 10/14, 14
1852 x 16	0.65	8, 10/14
2360 x 20	0.90	3, 5/8, 6/10, 8/12, 10/14, 14
3660 x 27	0.90	2, 2/3, 3, 3/4, 5/8, 6/10, 8/11, 8/12, 10/14
4570 x 34	1.10	2/3, 3/4, 5/8
4670 x 41	1.30	2/3, 3/4, 4/6, 5/8
7600 x 54	1.60	1.4/2, 2/3, 3/4

※ 규격사이즈 외 주문가능

WESPA BITEC BANDSAWS | 베스파 바이텍 코발트 밴드쏘

최고 성능의 밴드쏘블레이드로, 날의 각도를 보완하여 이를 통해 높은 절삭성능을 보장하고 긴 수명과 특히 내마모성 및 높은 절삭정확도를 자랑합니다. 대형파삭물의 절단에 적합합니다.



- 재 질 : HSS M42 Cobalt 8%
- 용 도 : 중절삭 및 난절삭용
- 경 도 : HrC 67-68
- 길 이 : 30M
- 원산지 : Germany



Art No.073		T. P. I.
길이x폭(mm)	두께(mm)	
6	0.90	14
10	0.90	14
13	0.65	10, 14, 18

※ 용량가능

WESPA GALAXY ENDLESS | 베스파 갤럭시 초경팁 엔드레스 밴드쏘

베스파 갤럭시 초경팁 엔드레스 밴드쏘는 날부분이 초경으로 특수 용접되어서 HrC 62정도의 열처리된 강재 등 코발트 밴드쏘로 절삭하기 힘든 청동강 까지도 거뜬히 절삭 가능한 최고급 톱날입니다. 작업능률 개선을 원하시는 분에게 적극 권장합니다.

- 재 질 : Carbide
- 용 도 : 난삭재용
- 원산지 : Germany

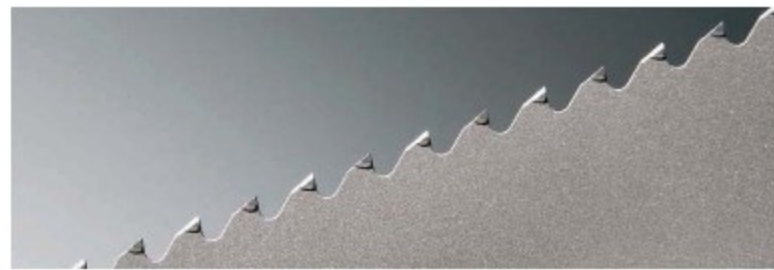

Art No.077-HMD		T. P. I.
길이x폭(mm)	두께(mm)	
3660 x 20	0.9	3/4
3660 x 27	0.9	2.5/3.5, 3/4
4570 x 34	1.1	1.9/2.1
4570 x 34	1.1	2/3
4670 x 41	1.3	2/3

※ without setting

※ 규격사이즈 외 주문가능



Art No.077-HMS		T. P. I.
길이x폭(mm)	두께(mm)	
3660 x 20	0.9	3
3660 x 27	0.9	3

※ with setting

※ 규격사이즈 외 주문가능

Art No.077-HMB		T. P. I.
길이x폭(mm)	두께(mm)	
3660 x 27	0.9	2/3

※ with setting

※ 규격사이즈 외 주문가능

WESPA SPEZIAL CARBON BANDSAWS | 베스파 스페셜 카본 밴드쏘

베스파 스페셜 카본 밴드쏘는 용접이 용이하며 크롬이 첨가된 고탄소강 재료의 톱날입니다. 날부위가 특수열처리 되었으며 칩배출이 용이하도록 치형이 세팅되어 연성금속, 비철금속, 플라스틱, 알루미늄, 목재 등 다양한 소재 절단에 활용 됩니다.

- 재 질 : High Carbon Steel
- 용 도 : 보통강재 절삭용
- 길 이 : 30M
- 원산지 : Germany



Art No.070		T. P. I.
폭(mm)	두께(mm)	
6	0.65	10, 14, 18, 22
8	0.65	8, 22

※ 용량가능

WESPA HANDSAWS | 베스파 손톱날



- 탁월한 내구성과 탄력성
- 재 질 : HSS Bi-Metal
- 원산지 : Germany

Art No.060

품 번	길이x폭x두께(mm)	T. P. I.
3018	300 x 12.5 x 0.63	18
3024	300 x 12.5 x 0.63	24

WESPA POWER HACKSAWS | 베스파 기계톱날



- 재 질 : HSS DMo5
- 용 도 : 공구강, 합금강 및 난삭재 절삭용
- 경 도 : HrC 62-63
- 원산지 : Germany

Art No.061

Art No.061		T. P. I.
길이x폭(mm)	두께(mm)	
350x25	1.25	10
350x30	1.5	6
400x30	1.5	6
450x40	2.0	4, 6
500x50	2.5	4
550x50	2.5	4, 6
575x50	2.5	4, 6
650x50	2.5	4, 6
700x50	2.5	4
700x60	3.0	0

※ KASTO TYPE



FUNASAW BROWN CARBON BANDSAWS | 후나쎌 브라운 카본 밴드쏘

후나쎌 밴드쏘는 합금공구강을 소재로 독특한 항온열처리하여 절삭력을 탁월히 증강시킨 금형강 합금강용으로서 탄력성, 항장력, 내구성이 뛰어난 제품입니다.

- 재 질 : Alloy Tool Steel
- 용 도 : 비철금속, 보통강재
- 길 이 : 30M
- 원산지 : JAPAN



Art No.072

폭(mm)	두께(mm)	T. P. I.
3	0.635	14, 18, 24
5	0.635	10, 14, 18, 24
6	0.635	4, 6, 10, 14, 18, 24
8	0.635	4, 6, 8, 10, 14, 18
10	0.635	4, 6, 8, 10, 14, 18, 24
13	0.635	4, 6, 8, 10, 14, 18
16	0.813	4, 6, 8, 10, 14
20	0.813	3, 4, 6, 8
25	0.900	3, 4, 6

가장 많이 사용되는 T.P.I. 많이 사용되는 T.P.I.

* 용량가능

FUNASAW BI-METAL BANDSAWS | 후나쎌 바이메탈 밴드쏘

스텐이나 강한 재질의 절단에 적합한 최고급 톱날입니다.

- 재 질 : HSS M42 Cobalt 8%
- 용 도 : 스텐, SUS, 난절삭용
- 경 도 : HrC 67~69
- 원산지 : JAPAN



Art No.073

폭(mm)	두께(mm)	T. P. I.	길이(M)
6	0.90	14	30
10	0.90	14	30
13	0.50	14, 18	16
13	0.65	14	16
13	0.90	10, 10/14, 14	30

* 용량가능

FUNASAW BI-METAL ENDLESS | 후나쎌 바이메탈 엔드레스 밴드쏘

M42 강종의 바이메탈 톱날로 철파이프, 스테인리스, 서스 등 일반적인 철재부터 난삭재까지 절삭하기에 적합 합니다.

- 재 질 : HSS M42 Cobalt 8%
- 용 도 : 스텐, SUS, 난절삭용
- 경 도 : HrC 67~68
- 원산지 : JAPAN



Art No.077

길이 x 폭(mm)	두께(mm)	T. P. I.
835 x 13	0.50	14, 18
1140 x 13	0.65	14
1440 x 13	0.65	14
1640 x 13	0.65	14
1735 x 13	0.90	10, 10/14, 14
1852 x 16	0.65	10/14
3820 x 34	1.10	4/6
4115 x 34	1.10	4/6
4570 x 34	1.10	4/6

* 규격사이드 외 주문가능

FUNASAW DIEHARD M51 ENDLESS | 후나쎌 다이하드 엔드레스 밴드쏘

M51 강종의 프리미엄 톱날로 마모에 강하여 절삭력을 쉽게 잃지 않으며 주철, 스텐레스강, 서스, 공구강, 금형강, 티타늄, 인코넬 등 절단하기 어려운 특수강 소재에 탁월한 성능을 발휘 합니다.

- 재 질 : HSS M51 Cobalt 8%
- 용 도 : 난삭재 및 특수강용
- 경 도 : HrC 69
- 원산지 : JAPAN



Art No.077

길이x폭(mm)	두께(mm)	T. P. I.
3035 x 27	0.9	2/3, 3/4, 4/6, 5/7, 5/8, 6/10
3505 x 27	0.9	2/3, 3/4, 4/6, 5/7, 5/8, 6/10
3660 x 27	0.9	2/3, 3/4, 4/6, 5/7, 5/8, 6/10
3820 x 34	1.1	2/3, 3/4
4115 x 34	1.1	2/3, 3/4
4570 x 34	1.1	2/3, 3/4
4670 x 41	1.3	2/3, 3/4, 4/6
5040 x 41	1.3	2/3, 3/4, 4/6
5450 x 41	1.3	2/3, 3/4, 4/6

* 규격사이드 외 주문가능



DAKIN FLEXBACK CARBON BANDSAWS | 다킨 플렉스백 카본 밴드쏘



- 범용으로 사용되는 다목적 콘타머신용 톱날로 목재, 알루미늄, 구리, 황동, 플라스틱 등의 절단에 탁월한 성능을 발휘합니다.
- 원산지 : U.K.

Art No.068 **SAW^{37C}**

폭(mm)	두께(mm)	T. P. I.
6	0.65	6
8	0.65	4, 6
10	0.65	4, 6, 10, 14
13	0.65	4, 6, 8, 10, 14
16	0.8	4, 6, 8
20	0.8	4, 6, 10
25	0.9	3, 4, 6

* 용량가능

DAKIN HARDBACK CARBON BANDSAWS | 다킨 하드백 카본 밴드쏘



- 높은 등급의 원자재를 사용하여 내구성과 절단능력이 강한 제품입니다.
- 원산지 : U.K.

Art No.069 **SAW^{37C}**

폭(mm)	두께(mm)	T. P. I.
6	0.65	4, 6
8	0.65	4, 6
10	0.65	4
13	0.65	4, 6

* 용량가능

DAKIN RIPPER37C BANDSAWS | 다킨 리퍼37씨 밴드쏘



- 제재소나 통나무 절단 등에 특화된 톱날입니다.
- 원산지 : U.K.

Art No.077 **RIPPER³⁷**

길이x폭(mm)	두께(mm)	T. P. I.
4000x32	1.1	1.1, 1.3
5000x51	1.1	1.1

* 규격사이즈 외 주문가능

SIMONDS SBX ONE ENDLESS | 사이몬드 에스비엑스원 엔드레스 밴드쏘

- H-BEAM 같은 두껍고 큰 스텐 형강 절삭 또는 다발 절단 작업에 최적화된 톱날입니다.
- 보강된 톱날 치형과 업그레이드된 세팅으로 절삭이 수월 합니다.
- 적용 파삭재 : Beams and profiles Large cross sections Structural shapes, tubes and bundles

- 재 질 : HSS M42 Cobalt 8%
- 용 도 : H빔, 형강, 다발작업용
- 경 도 : HrC 67-68
- 원산지 : GERMANY



Art No.077 **HL00**

길이x폭(mm)	두께(mm)	T. P. I.
4570 x 34	1.1	3/4

* 규격사이즈 외 주문가능

ARNTZ BASIC ENDLESS | 안츠 베이직 엔드레스 밴드쏘

- 저가형의 가성비 높은 범용 톱날입니다.

- 재 질 : HSS M42 Cobalt 8%
- 용 도 : 중절삭 및 난절삭용
- 경 도 : HrC 67-68
- 원산지 : 다국적



Art No.077

길이x폭(mm)	두께(mm)	T. P. I.
1140 x 13	0.65	10/14
3660 x 27	0.9	3/4, 4/6
4570 x 34	1.1	3/4

* 규격사이즈 외 주문가능

ARNTZ X-FIT ENDLESS | 안츠 엑스 피트 엔드레스 밴드쏘

- 환봉 파이프 H빔 절단에 적합한 톱날입니다.

Art No.077

길이x폭(mm)	두께(mm)	T. P. I.
3660 x 27	0.9	4/6

* 규격사이즈 외 주문가능

ARNTZ SPRINT ENDLESS | 안츠 스프린트 엔드레스 밴드쏘

- 환봉 파이프 다발 절단에 적합한 톱날입니다.

Art No.077

길이x폭(mm)	두께(mm)	T. P. I.
3660 x 27	0.9	5/8, 6/10, 10/14

* 규격사이즈 외 주문가능

ARNTZ PROFILER ENDLESS | 안츠 프로파일러 엔드레스 밴드쏘

- H빔 절단 전용 톱날입니다.

Art No.077

길이x폭(mm)	두께(mm)	T. P. I.
4670 x 41	1.3	3/4
7600 x 54	1.6	3/4

* 규격사이즈 외 주문가능

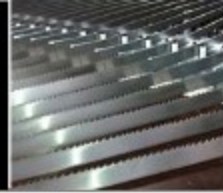

DIAMOND BANDSAW BLADES | 다이아몬드 밴드쏘날 **DIAMOND**

- 날 끝에 공업용 다이아몬드가 코팅 되어 있는 최고급 톱날 입니다.
- 카본, 탄소섬유, 유리, 실리콘, 세라믹, 타이어 절삭에 유용하며 이 외에도 흑연, 강화플라스 틱, 대리석, 합금 등 다양한 금속 및 복합소재 절단에 사용할 수 있습니다.
- 일반 톱날로는 절삭이 어려웠거나 절단면이 중요한 정밀 작업을 원하시는 분들께 추천 합니다.
- 원산지 : KOREA

다이아몬드 밴드쏘날 종류 (Type)

- **민타입**
민자형 날에 다이아몬드가 코팅된 형태
절삭면이 가장 우수(정밀 작업)
날에 절삭분진(차핑)이 없음
소형 피삭재에 적합
- **분할형**
민자형 날에 다이아몬드가 일부만 코팅된 형태
민타입에 비해 높은 절삭 속도
톱니형에 비해 우수한 절삭면
- **톱니형**
톱니형 날에 다이아몬드가 코팅된 형태
절삭 속도가 가장 우수(시간 단축)
대형 피삭재에 적합



(인치)	민타입 / 분할형								톱니형				
길이(mm)	5-8	10	20	25	30	32	그 외	20	27	그 외			
0.5이하	●	●	-	-	-	-	○	○	○	○	○	○	○
0.7	-	●	●	●	●	●	○	○	○	○	○	○	○
0.8이상	-	○	○	○	○	○	○	○	○	○	○	○	○

Art No.076

길이 x 폭(mm)	두께(mm)
3710 x 10	0.5, 0.7
4830 x 20	0.7
5740 x 30	0.7

● 일반적인 주문 제품 ● 다이아몬드 크기 지정(30방~400방) ● 규격사이즈 외 주문가능

KINGDOM MEAT BANDSAW BLADE | 킹덤 냉동육 밴드쏘



- 소고기나 돼지고기 등 식품 절단에 적합합니다.
- 개별 포장으로 위생적이며 항상 최상의 상태를 유지합니다.
- 고탄소 공구강 재질로 강하고 부드러운 절단력과 긴 수명이 장점입니다.
- 재 질 : 고탄소 공구강
- 용 도 : 냉동육 절단
- 원산지 : U.K.



Art No.076

길이 x 두께(mm)	두께(mm)	T. P. I.
1600 x 16	0.5	3
1610 x 16	0.5	3
1650 x 16	0.5	3
1980 x 16	0.5	3
2275 x 16	0.5	3

DACHUAN CARBIDE BANDSAWS | 다추안 카바이드 밴드쏘



- 목재용으로 하드우드 절단에 최고의 효과를 발휘합니다.
- 초경톱날로 일반 탄소강 톱날에 비해 긴 수명과 빠른속도로 절단 가능합니다.
- 열발생이 적어 절단 시 목재 변형이 적습니다.
- 재 질 : Carbide
- 용 도 : 하드우드
- 톱날 타입 : Hook
- 경 도 : Hrc 92
- 원산지 : 다국적

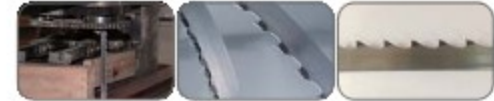

Art No.076

길이 x 두께(mm)	두께(mm)	T.P.I.	Pitch(mm)
2480 x 20	0.9	2	12
2480 x 27	0.9	2	12

● 규격사이즈 외 주문가능

TECHNICAL INFORMATION | 밴드쏘 기본 정보

톱날상식

- **톱날 길들이기(first cut)**
새톱날 교체후 첫 작업시 평소 하강압력의 3/4로 설정후 약 5분 이상 절단 하고 점차 압력을 증가시키며 작업해야 톱날수명을 최대치로 사용할 수 있습니다.
- **과부하 발생시**
인성이 강한 제품을 절단할 경우 톱날의 피치를 한 단계 큰 것을 사용하여 강도가 강한 제품을 절단할 경우 톱날의 회전속도를 낮추어 주십시오.
- **톱날의 T.P.I. 선정**
톱날을 선택할 때 가장 중요한 기준은 날수(T.P.I.)입니다. T.P.I.는 피삭재절단소재의 재질, 두께에 따라 알맞게 선택해야 하며 톱날의 수명과 절삭력을 크게 좌우합니다.
※ T.P.I. : Teeth Per Inch / 인치(25.4mm)당 날의 개수
- **적정톱날텐션**
부정확한 톱날의 텐션은 빗각현상이나 톱날 수명 단축 등의 문제를 발생시 키므로 250~300 N/mm² 의 텐션을 유지하여 주시기 바랍니다.

피삭재 크기별 권장 T.P.I.

일반 T.P.I.		복합 T.P.I.	
피삭재 지름	T.P.I.	피삭재 지름	T.P.I.
<15mm	14	<30mm	10/14
15-30mm	10	20-50mm	8/12
30-50mm	8	25-70mm	6/10
50-80mm	6	35-90mm	5/8
80-120mm	4	50-100mm	4/6
120-200mm	3	80-150mm	3/4
200-400mm	2	120-350mm	2/3
400-800mm	1.25	250-600mm	1.4/2
>800mm	0.75	>500mm	0.75/1.25

※ 참고용 정보이며 저변차가 있을 수 있습니다.

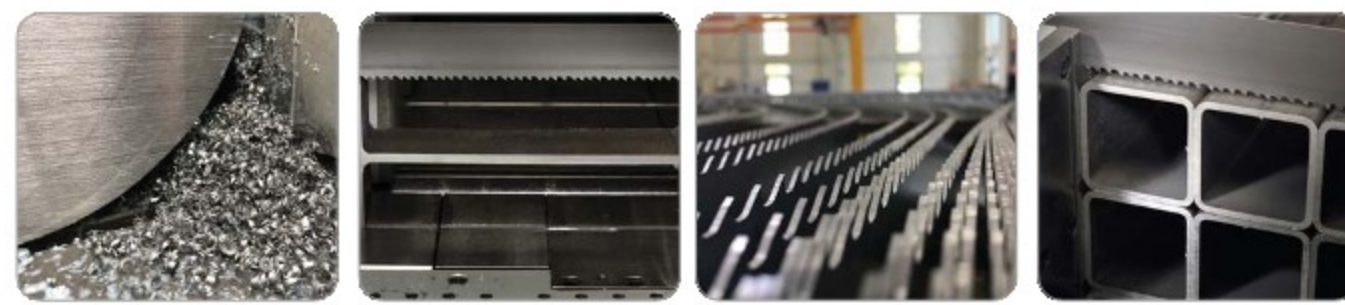

파이프, H빔 및 각종 형강 절단 T.P.I. 선정표

톱날의 T.P.I.는 피삭재의 두께에 따라 알맞게 선택해야 하며 매우 중요한 사항 입니다. 이를 잘못 선정할 경우 톱날에 여러가지 문제점을 발생시키며 절삭력을 제대로 발휘하지 못하고 작업에도 지장을 줄 수 있습니다.

피삭재 두께(mm)	20	40	60	80	100	120	150	200	300	750	700	1000
2	22	22	18	18	14	14	10/14	10/14	8/12	6/10	5/8	5/8
3	22	18	14	14	10/14	10/14	8/12	8/12	6/10	5/8	4/6	4/6
4	18	10/14	10/14	10/14	8/12	8/12	6/10	6/10	5/8	4/6	4/6	4/6
5	18	10/14	10/14	8/12	6/10	6/10	6/10	5/8	4/6	4/6	4/6	3/4
6	14	8/12	8/12	8/12	6/10	5/8	5/8	5/8	4/6	4/6	3/4	3/4
8		6/10	6/10	6/10	5/8	5/8	5/8	4/6	4/6	3/4	3/4	3/4
10		6/10	6/10	5/8	5/8	4/6	4/6	4/6	4/6	3/4	3/4	3/4
12		5/8	5/8	5/8	4/6	4/6	4/6	4/6	3/4	3/4	2/3	2/3
15			5/8	4/6	4/6	4/6	4/6	3/4	3/4	2/3	2/3	2/3
20			4/6	4/6	4/6	3/4	3/4	3/4	2/3	2/3	2/3	2/3
30				3/4	3/4	3/4	3/4	2/3	2/3	2/3	1.4/2	1.4/2
50						3/4	2/3	2/3	2/3	1.4/2	1.4/2	1.4/2
75							2/3	1.4/2	1.4/2	1.4/2	1.4/2	0.75/1.25
100								1.4/2	0.75/1.25	0.75/1.25	0.75/1.25	0.75/1.25
150									0.75/1.25	0.75/1.25	0.75/1.25	0.75/1.25
200										0.75/1.25	0.75/1.25	0.75/1.25

※ T.P.I. : Teeth Per Inch / 인치(25.4mm)당 날의 개수 ※ 참고용 정보이며 저변차가 있을 수 있습니다.

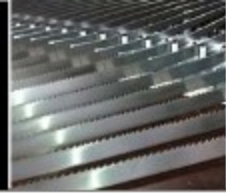

TECHNICAL INFORMATION | 밴드쏘 기본 정보

〈톱기계별 톱날 규격표〉

FEMI	L x W [mm]
1140E	1140 x 13
DCSNG110	1330 x 13
780XL, ABS105, SN105XL	1335 x 13
784XL, NG120XL, ABSNG120	1440 x 13
785XL, NG160, ABSNG160	1735 x 13(0.9)
787XL, 787DAXL, 2200XL, 2200DAXL	2140 x 20
N276DAXL	2565 x 27

JETER	L x W [mm]
JD4F	1440 x 13
JC6F, JA6F	1640 x 13

GEORGE	L x W [mm]
CY-125P	1440 x 13
CY-135W	1735 x 13
CY-275 / 275W / 275W1 / 270W / 270N	2480 x 27
CY-300 / 300W / 300W1 / 300N	2750 x 27
CY-350 / CY-350R	2925 x 27
CY-355	3770 x 34

CARIF	L x W [mm]
320 BSA	3025 x 27

* 참고용 정보이며 실제 규격과 차이가 있을 수 있습니다.

BEKA-MAK	L x W [mm]
BMSO-350GA	4160 x 34
BMSY 440DGH	5200 x 34
BMSO 540CGH, BMSO 560CH	6000 x 41
BMSY 650DG NC	8400 x 54

KONG SUNG	L x W [mm]
KSU-100	1470 x 13
KSU-125	1440 x 13
KSU-180FV / 180CV	1640 x 13
KSU-153	1785 x 13
KSU-230 / 230FV	1852 x 16
KSU-320	2885 x 20

ROX	L x W [mm]
RB-100	1140 x 13
RB-120 / RB-128	1440 x 13
RB-180	1640 x 13
RB-150	1735 x 13
RB-230 / 280	1855 x 16
R-180, DLY-18F1	1742 x 13

MILWAUKEE	L x W [mm]
HBS-120E	1140 x 13(0.5)

* 참고용 정보이며 실제 규격과 차이가 있을 수 있습니다.

ASADA	L x W [mm]
125, 12F, BEAVER4 / 4F	1430 x 13
BEAVER6 / 6F	1640 x 13
222, 22F	1852 x 16
32F	2885 x 20

REX	L x W [mm]
XB-125, XB-120A	1430 x 13
XB-180WS, XB-180WA	1625 x 13
XB-270	2245 x 16

DEWALT	L x W [mm]
DCS377N	690 x 13(0.5)

BOSCH	L x W [mm]
GCB18V-LI	733 x 13(0.5)
GCB120	1140 x 13(0.5)

MAKITA	L x W [mm]
2106 / 2107F / 2107FW	1140 x 13
DPB 181Z	835 x 13(0.5)
LB1200F	2240 x 6,13,16

* 참고용 정보이며 실제 규격과 차이가 있을 수 있습니다.

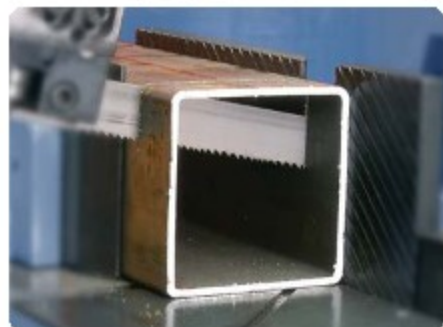

JULIA CIRCULARSAW BLADES | 줄리아 하이스 원형톱날

VAPO | 바포



- 두께 3μm까지 CO₂ Steam treatment를 함으로써 톱날 내구성 증대
- 범용으로 사용
- 재 질 : HSS-DMo5
- 원산지 : Italy

Art No.080

외경 × 두께 × 내경(mm)
250 x 2.0 x 32
275 x 2.5 x 40
300 x 2.5 x 32
300 x 2.5 x 40
315 x 2.5 x 40
350 x 2.0 x 40
350 x 2.5 x 32
350 x 2.5 x 40
350 x 3.0 x 40
370 x 2.5 x 40
370 x 2.5 x 50
370 x 3.0 x 40
400 x 3.0 x 40

* 가공 및 연마 가능

NEUTRO | 뉴트로



- 산화처리와 코팅을 하지않고 표면 그라인딩 처리만 된 기본적인 톱날
- 비철금속이나 경금속 절단에 사용
- 재 질 : HSS-DMo5
- 원산지 : Italy

Art No.081

외경 × 두께 × 내경(mm)
200 x 1.0 x 25.4
250 x 1.2 x 25.4
250 x 2.0 x 25.4
300 x 2.0 x 25.4

* 가공 및 연마 가능

YELLOW TIGER | 옐로우 타이거



- Titanium으로 3microns 두께로 코팅
- 피삭재 절단 시 절삭유를 사용하면 최상의 효과를 얻을 수 있음
- 합금강, 특수강 절단에 적합
- 구리, 황동, 청동 절단에는 적합하지 않음
- 코팅 : TIN
- 재 질 : HSS-DMo5
- 원산지 : Italy

Art No.082

외경 × 두께 × 내경(mm)
225 x 2.0 x 32
275 x 1.6 x 25.4
300 x 2.0 x 25.4
300 x 2.0 x 32
300 x 2.5 x 40
315 x 2.0 x 40
315 x 2.5 x 40
350 x 2.0 x 40
350 x 2.5 x 40
370 x 2.5 x 40
370 x 3.0 x 40
400 x 2.5 x 40
400 x 3.0 x 40
500 x 3.0 x 40

* 가공 및 연마 가능



GREY SHARK | 그레이 샤크



- Titanium과 Carbon을 2.5microns 두께로 코팅
- 마찰율이 0.22로서 일반 하이스 톨날 대비 배이상 마찰율이 적음
- 피삭재 절단 시 절삭유를 사용하면 최상의 효과를 얻을 수 있음
- 스테인리스, 합금강 절단에 적합
- 코팅 : TiCN
- 재질 : HSS-DMo5
- 원산지 : Italy

Art No.084

외경 × 두께 × 내경(mm)
275 x 2.0 x 32
315 x 2.0 x 32
315 x 2.0 x 40
315 x 2.5 x 32
315 x 2.5 x 40
350 x 2.5 x 32
350 x 2.5 x 40
370 x 2.0 x 40
370 x 2.5 x 40
400 x 2.5 x 40
400 x 3.0 x 40

※ 가공 및 연마 가능

BLACK HAWK | 블랙 호크



- Titanium, Aluminium Cathode를 혼합해서 3microns까지 코팅
- 절삭유 공급이 없는 환경에서도 최상의 효과를 발휘
- 스테인리스, 합금강, 특수강 등 난삭재 절단에 적합
- 코팅 : TiAlN
- 재질 : HSS-DMo5
- 원산지 : Italy

Art No.083

외경 × 두께 × 내경(mm)
275 x 2.5 x 40
315 x 2.5 x 40
350 x 2.0 x 40
350 x 2.5 x 40
370 x 3.0 x 40

※ 가공 및 연마 가능

SILVER FOX | 실버 폭스



- 2.5 microns 두께의 P.V.D 멀티 다층 코팅
- 고온에 내성이 있어 매우 강하며 일반적인 HSS 톨날 에일링 한계를 훨씬 초과함
- 최고의 성능을 얻기 위해 고온에 도달할 필요가 없기 때문에 다른 코팅과 다름 [3.650 Vickers (Hv 0,05) 보다 훨씬 높은 경도 달성]
- 절삭 속도 상승으로 인한 성능 손실이 다른 기존 코팅에 비해 현저히 낮으므로 고속 절삭(HSC)에 적극 권장
- 마찰계수가 0.45 이기 때문에 냉각수를 사용할때나 사용하지 않을때 모두 사용가능함
- 고합금강을 최대 1000N/mm², 스테인리스강 및 고열에너지를 개발하는 모든 재료를 절단하는 것에 적합함
- 코팅 : P.V.D Multi-layer coating
- 재질 : HSS-DMo5
- 원산지 : Italy

Art No.085

외경 × 두께 × 내경(mm)
275 x 2.0 x 32
350 x 2.0 x 40
370 x 2.5 x 40

※ 가공 및 연마 가능

TECHNICAL INFORMATION | 하이스 원형톱날 기본 정보

HSS - Dmo5 - AISI M2 - DIN 1.3343 - JIS SKH51

Chemical Composition (%)

C	Si	Mn	P	S	Co	Co	Mo	V	W
0.86-0.94	≤0.45	≤0.40	≤0.30	≤0.03	-	3.80-4.50	4.70-5.20	1.70-2.00	6.00-6.70

HSS - Co5 - AISI M35 - DIN 1.3243 - JIS SKH55

Chemical Composition (%)

C	Si	Mn	P	S	Co	Co	Mo	V	W
0.86-0.94	≤0.45	≤0.40	≤0.30	≤0.03	4.50-5.00	3.80-4.50	4.70-5.20	1.70-2.00	6.00-6.70

TOOTH NUMBER SELECTION

- ⊖ profiles		● solid		φ200		φ250		φ275		φ300		φ315		φ350		φ370		φ400		φ425	
sizes (mm)	t	sizes (mm)	t	○ Z	● Z	○ Z	● Z	○ Z	● Z	○ Z	● Z	○ Z	● Z	○ Z	● Z	○ Z	● Z	○ Z	● Z	○ Z	● Z
3	0.5	10	5	200	130	250	160	280	180	300	180	300	200	350	220		220		250		260
4	1.0	20	6	160	100	200	128	220	140	220	160	240	160	280	180	280	190	310	200	320	220
5	2.0	30	8	130	80	160	100	180	110	180	120	200	120	220	140	220	140	250	160	260	160
5	3.0	50	8			160	100	180	110	180	120	200	120	220	140	220	140	250	160	260	160
6	3.5	70	10					140	90	160	94	160	100	180	110	190	110	200	120	220	130
8	5.0	90	12							120	80	120	80	140	90	140	90	160	110	160	110
10	6.5	110	14													110	80	120	90	130	90
10	7.5	130	14															120	90	130	90

● 권장 코팅

	절삭유 공급시	절삭유 미공급시
연성합금강	YELLOW TIGER	BLACK HAWK
중성합금강	GREY SHARK	BLACK HAWK
강철	GREY SHARK	BLACK HAWK
스테인리스	BLACK HAWK	BLACK HAWK
주철	BLACK HAWK	BLACK HAWK
인코넬	GREY SHARK	BLACK HAWK
티타늄	GREY SHARK	BLACK HAWK
구리	GREY SHARK	GREY SHARK
청동	GREY SHARK	GREY SHARK
황동	GREY SHARK	GREY SHARK
알루미늄	GREY SHARK	GREY SHARK
니켈	-	BLACK HAWK

● SIDE RUN-OUT

외경	허용공차
200 ~ 250	0.20
275 ~ 350	0.25
370 ~ 500	0.30

내경	핀홀
25.4mm	없음
32.0mm	2/8/45 + 2/11/63
40.0mm	2/8/55 + 4/12/64
50.0mm	4/15/80 + 4/14/85

재질	RPM
플라스틱	1000 ~ 2000
알루미늄, 연성 합금 파이프	800 ~ 1800
알루미늄, 연성 합금 환봉	400 ~ 800
황동, 청동	200 ~ 800
구리	100 ~ 400
철 파이프	60 ~ 90
철 환봉	25 ~ 50
주조 철	20 ~ 30
스틸 500 - 800 N/mm ²	15 ~ 30
스틸 800 - 1000 N/mm ²	10 ~ 20
스틸 1000 - 1400 N/mm ²	7 ~ 15
Stainless Steel	7 ~ 15



JULIA DIN | 줄리아 딘

- TOOTH SHAPE : BW
- Orbital Cutting Machine 전용톱날
- 원산지 : Italy



Art No.081

재질	외경 × 두께 × 내경(mm)	날수
NEW Co5%	68 x 1.6 x 16	44
NEW Co5%	68 x 1.6 x 16	64
NEW Co5%	80 x 2.0 x 16	44
Dmo5	68 x 1.6 x 16	44
Dmo5	68 x 1.6 x 16	64
NEW Dmo5	80 x 1.6 x 16	54
Dmo5	80 x 2.0 x 16	54
Dmo5	80 x 2.0 x 16	64

JULIA TIP CIRCULARSAW BLADES | 줄리아 원형팁쏘



PREDATOR | 프레데이터 원형톱날

- PVD COATING
- TIP MATERIAL : TUNGSTEN CARBIDE
- 난삭재 절단용 / 써클러톱기계 전용
- 원산지 : Italy

Art No.087

외경 × 두께 × 내경(mm)	날수
285 x 2.0/1.7 x 32	80
NEW 360 x 2.6/2.2 x 40	80



HM ALU | 에치엠 알루 원형톱날

- 알루미늄 절단용
- 원산지 : Italy



Art No.087

외경 × 두께 × 내경(mm)	날수
NEW 450 x 4.0/3.2 x 30	96
450 x 4.0/3.2 x 30	128
NEW 500 x 4.6/3.6 x 30	120

STARK TCT DRY-CUT CIRCULARSAW BLADES | 스타크 초경 드라이컷 원형톱날



- No 절삭유, No 분진
- 절단 후 절단 길이 및 공차가 거의 없음
- 금속, 비철금속, 플라스틱 등 다양한 소재의 절단이 가능
- 원산지 : Italy

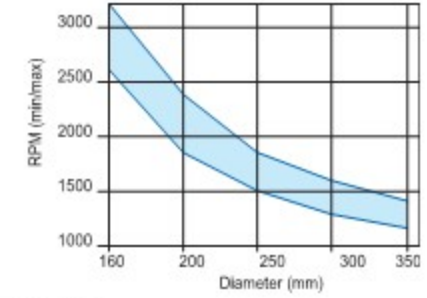

Art No.092

외경 × 두께 × 내경(mm)	날수
305 x 2.2 / 1.8 x 25.4	80
355 x 2.4 / 2.0 x 25.4	90

GOYO WOOD TIPSAW | 고조 프리미엄 원형톱날

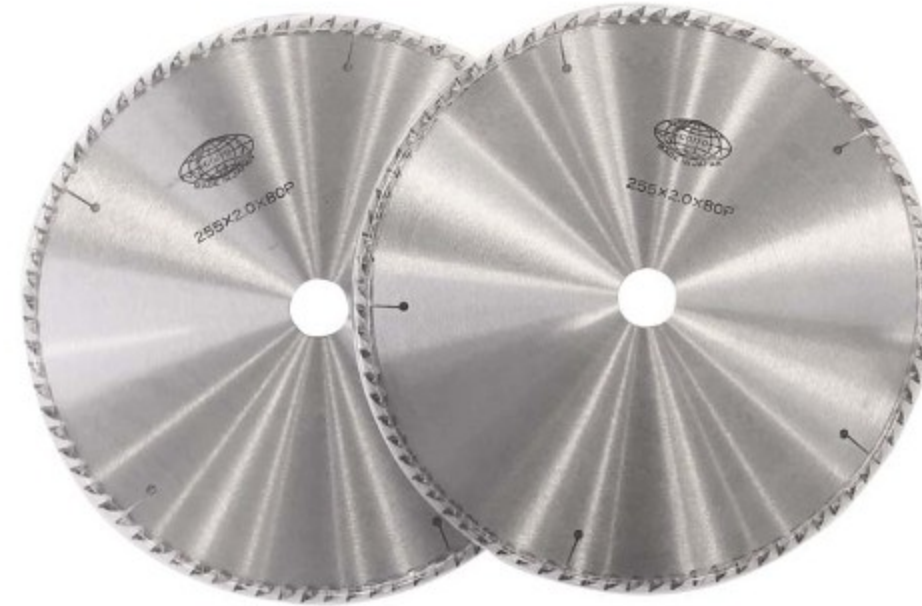

- 일본특유의 섬세한 기술력이 담긴 프리미엄 목공 원형톱날
- 50년 동안 연구한 목재 절단에 최적화된 초경 팁
- TIP 재질 : Tungsten Carbide
- RPM : 3000
- 용 도 : 목공용
- 원산지 : Japan



Art No.087

외경 × 두께 × 내경(mm)	날수
255 x 2.0 x 25.4	80